



**Operating Guide
Manuel d'utilisation
Gebruiksaanwijzing
Manual de funcionamiento
Guida all'uso
Gebrauchsanweisung
Brugervejledning**

PRF-3004XW-20

Stubborn Dog In-Ground Fence™ System

Système de clôture anti-fugue avec fil pour chien têtu

Omheiningssystem met draad voor koppige honden

Limitador de zona con cable para perros difíciles de adiestrar

Sistema antifuga con filo per cani ostinati

Rückhaltesysteme mit Draht für widerspenstige Hunde

Nedgravet hegnsystem til stædige hunde

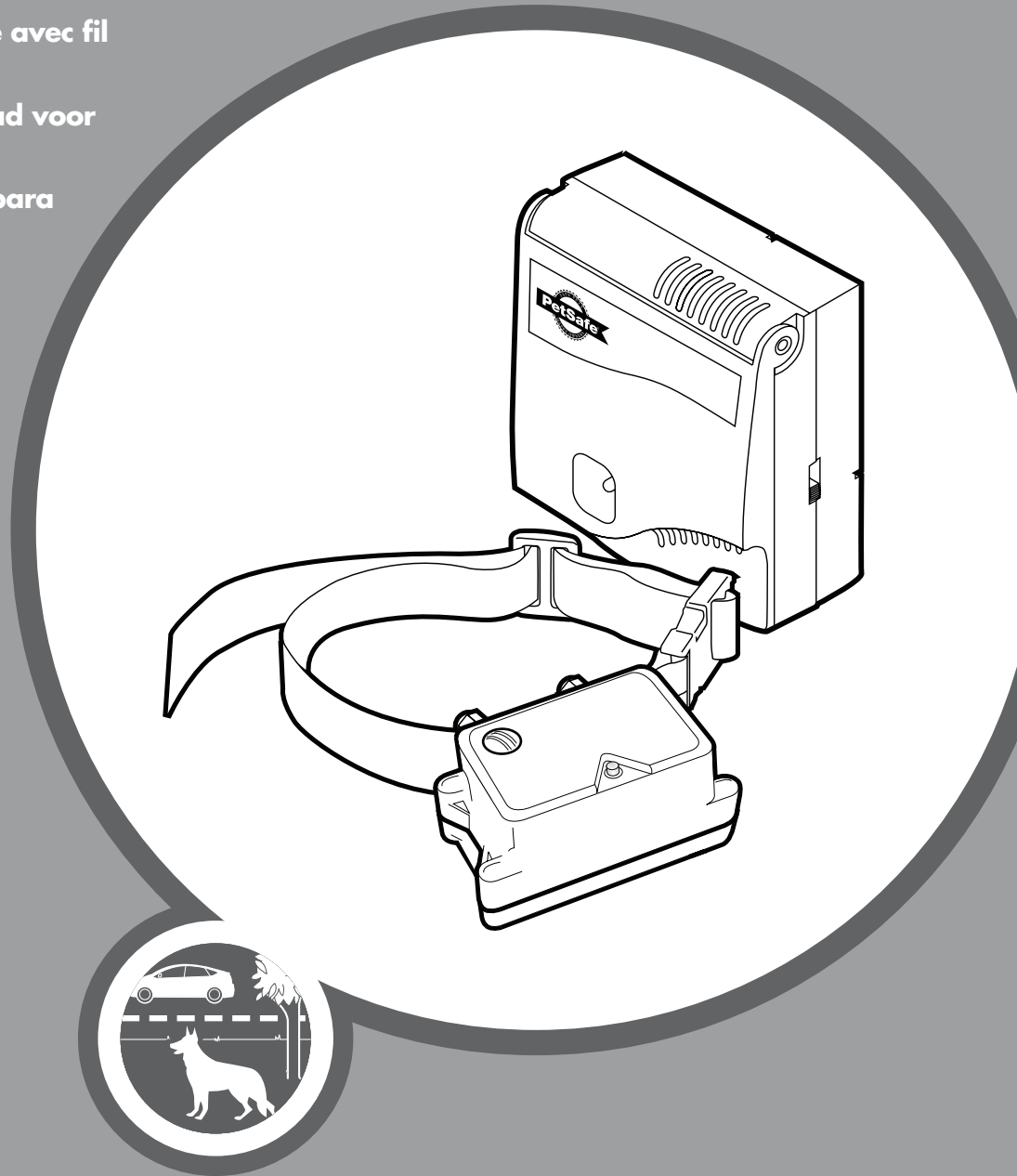

Please read this entire guide before beginning
Veuillez lire ce manuel en entier avant de commencer
Gelieve deze gids volledig door te lezen voordat u begint
Por favor, este manual lea completo antes de empazar
Si prega di leggere attentamente la guida all'uso prima di utilizzare il collare
Bitte lesen Sie die gesamte Betriebsanleitung vor dem Trainingsbeginn
Læs venligst hele vejledningen, inden produktet tages i brug

BELANGRIJKE VEILIGHEIDSINFORMATIE

Uitleg van in deze handleiding gebruikte belangrijke woorden en symbolen



Dit is het symbool voor een veiligheidswaarschuwing. Het wordt gebruikt om u te wijzen op mogelijke risico's van persoonlijk letsel. Volg alle veiligheidsberichten op die volgen op dit symbool om mogelijk letsel of overlijden te voorkomen.

⚠ WAARSCHUWING

WAARSCHUWING geeft een risicovolle situatie aan die, wanneer deze niet vermeden wordt, kan leiden tot overlijden of ernstig letsel.

⚠ VOORZICHTIG

VOORZICHTIG, in combinatie met het symbool voor veiligheidsalarm, geeft een risicovolle situatie aan die, wanneer deze niet vermeden wordt, kan leiden tot licht of matig letsel.

VOORZICHTIG

VOORZICHTIG, zonder de combinatie met het symbool voor veiligheidsalarm, geeft een risicovolle situatie aan die, wanneer deze niet vermeden wordt, kan leiden tot letsel bij uw huisdier.

AANWIJZING

AANWIJZING wordt gebruikt om te wijzen op veilige gebruikshandelwijzen, niet gerelateerd aan persoonlijk letsel.

⚠ WAARSCHUWING

- **Niet voor gebruik bij agressieve honden.** Gebruik dit product niet indien uw hond agressief is of indien uw hond neigt tot agressief gedrag. Agressieve honden kunnen ernstig letsel veroorzaken. Als u er niet zeker van bent of dit een goed idee is voor uw huisdier, neem dan contact op met uw dierenarts of een gediplomeerd trainer.
- Ondergrondse kabels kunnen onder hoogspanning staan. Zorg ervoor dat alle ondergrondse kabels gemarkeerd zijn voordat de grensdraad wordt ingegraven. In de meeste gevallen is deze service gratis.
- Installeer het systeem niet, sluit het niet aan en verwijder het niet tijdens onweer of stormachtig weer met bliksem. Als de storm dichtbij genoeg is om onweer te horen, is deze dichtbij genoeg om gevaarlijke stroomstoten te veroorzaken.
- Volg alle veiligheidsinstructies voor uw apparatuur. Zorg ervoor dat te allen tijde een veiligheidsbril gedragen wordt.
- Risico op elektrische schok. Gebruik de omheiningzender binnen alleen op droge locaties.
- Probeer NIET in de batterij te snijden of deze te openen. Zorg ervoor dat u de lege batterij op de juiste wijze verwerkt.

⚠ VOORZICHTIG

- Risico op letsel. Draad boven de grond kan een struikelrisico vormen. Betracht zorg bij de plaatsing van de draden.
- Dit systeem is GEEN massieve barrière. Het systeem is ontworpen om een afschrikking te zijn voor huisdieren, om ze door middel van een statische correctie binnen de vastgestelde grens te houden. Het is belangrijk dat u de training met uw huisdier regelmatig herhaalt. Omdat de tolerantie van dier tot dier verschilt, kan Radio Systems® Corporation NIET garanderen dat het systeem een huisdier in alle gevallen binnen de ingestelde begrenzing houdt. Niet alle huisdieren kunnen worden getraind om binnen de grens te blijven! Als u dus reden hebt om aan te nemen dat uw huisdier een gevaar kan vormen voor anderen of voor zichzelf, wanneer dit huisdier niet binnen het product gehouden wordt, mag u NIET alleen op dit systeem vertrouwen om uw huisdier onder controle te houden. Radio Systems® Corporation is NIET aansprakelijk voor schade aan eigendommen, economische verliezen of andere opgelopen gevolgschade als resultaat van een dier dat de grens is overgestoken.

VOORZICHTIG

- Lees de instructies in deze handleiding door en volg deze op. Een juiste pasvorm van de halsband is belangrijk. Een te lang gedragen of te strak geplaatste halsband kan leiden tot beschadiging van de huid van de nek van het huisdier. Dit wordt decubitus genoemd; anders ook bekend als druknecrose.
 - Laat de halsband niet langer dan 12 uur per dag dragen.
 - Positioneer de halsband, indien mogelijk, elke 1 tot 2 uur opnieuw om de nek.
 - Controleer de pasvorm om overmatige druk te voorkomen; volg de instructies in deze handleiding.
 - Sluit nooit een riem aan op de elektronische halsband; dit zal leiden tot overmatige druk op de contactpunten.
 - Bij gebruik van een aparte halsband voor een riem mag er geen druk staan op de elektronische halsband.
 - Was de nek van de hond en de contactpunten van de halsband wekelijks met een vochtige doek.
 - Inspecteer het contactgebied dagelijks op tekenen van uitslag of zweren.
 - Als uitslag of een zweer worden aangetroffen, stop dan het gebruik van de halsband tot de huid geheeld is.
 - Als deze conditie langer dan 48 uur aanhoudt, bezoek dan uw dierenarts.

Voor aanvullende informatie over decubitus en druknecrose bezoekt u onze website.

Deze stappen zullen helpen uw huisdier zich veilig en comfortabel te laten voelen. Miljoenen huisdieren voelen zich prima bij het dragen van roestvrij stalen contactpunten. Sommige huisdieren zijn overgevoelig voor contactdruk. U kunt er na enige tijd achterkomen dat uw huisdier de halsband goed verdraagt. Als dit zo is, kunnen deze voorzorgsmaatregelen wat versoepeld worden. Het is belangrijk het contactgebied dagelijks te blijven controleren. Als roodheid of zweren worden aangetroffen, stop dan met gebruik tot de huid volledig geheeld is.

- Het kan nodig zijn de vacht in het gebied van de contactpunten bij te knippen. Scheer de nek van het huisdier nooit; dit kan leiden tot uitslag of infectie.
- De halsband mag nooit strakker worden gemaakt dan nodig voor een goed contact. Bij een halsband die te strak zit wordt het risico op druknecrose in het contactgebied groter.
- Een juiste training van uw huisdier is essentieel voor het succes van de PetSafe® Stubborn Dog In-Ground Fence™-omheining met draad voor koppige honden. Tijdens de eerste 2 trainingsweken dient u het trainingsapparaat alleen bij uw huisdier te gebruiken onder directe supervisie.
- Ter voorkoming van onbedoelde correctie:
 - De ontvangerhalsband mag niet bij de hond worden aangebracht wanneer het systeem wordt getest.
 - Verwijder de ontvangerhalsband voordat wijzigingen aan het systeem worden aangebracht.
 - Voordat de ontvangerhalsband bij uw huisdier wordt geplaatst dienen de grenslocatie en -breedte na elke wijziging te worden getest.
- Gebruik, indien mogelijk, geen wandcontactdoos met reststroomapparaat (RCD) of aardlekschakelaar (GFCI). Het omheiningssysteem zal juist werken, maar in uitzonderlijke gevallen kan het dichtbij inslaan van de bliksem ervoor zorgen dat deze in werking wordt gesteld. Zonder stroom kan uw huisdier ontsnappen. U zult de RCD of GFCI moeten resetten om de stroom naar het systeem te herstellen.

AANWIJZING

- Voorkom beschadiging aan de isolatie van de lusdraad bij het installeren; beschadiging kan gebieden met een zwak signaal veroorzaken en zo leiden tot het vroegtijdig falen van de lus (draadbreek).
- Betracht zorg bij grasmaaien of bijknippen om de draad niet door te snijden.
- Voor extra bescherming, wanneer de omheiningzender langere tijd niet in gebruik is of voor onweer, wordt de adapter losgekoppeld van de netspanning en worden de lusgrensdraden ontkoppeld. Hierdoor wordt beschadiging aan de zender door stroomstoten voorkomen.

Bedankt dat u voor PetSafe® heeft gekozen. Door een consistent gebruik van onze producten zult u in kortere tijd dan met andere trainingshulpmiddelen een huisdier hebben dat zich beter gedraagt. **Bij vragen verzoeken wij u contact op te nemen met de Klantenservice. Voor een lijst van telefoonnummers van de Klantenservice kunt u onze website op www.petsafe.net bezoeken.**

Om optimaal van uw garantie te kunnen genieten, verzoeken wij u uw product binnen 30 dagen te registreren via www.petsafe.net. Door deze registratie, samen met het bewaren van uw aankoopbewijs, zult u kunnen genieten van de volledige garantie en zullen we u, wanneer u contact opneemt met de klantenservice, sneller kunnen helpen. Belangrijk: PetSafe® zal uw waardevolle informatie nooit aan derden geven of verkopen. Volledige garantie-informatie is online beschikbaar via www.petsafe.net.

Inhoudsopgave

Onderdelen.....	53
Ander materiaal dat u mogelijk nodig heeft.....	53
Zo werkt het systeem.....	54
Belangrijke definities.....	54
Bedieningshandleiding	
De omheiningszender installeren.....	55
Het systeem indelen.....	55
Voorbeelden van indelingen.....	56
Positioneren van de grensdraad.....	57
Verbinden van de draden aan de omheiningszender.....	58
Vorbereiden van de ontvangerhalsband.....	59
Instellen van de grensbreedte en testen van de ontvangerhalsband.....	60
Installeren van de grensdraad.....	61
Plaatsen van de grensvlaggen.....	62
Pasklaar maken van de ontvangerhalsband.....	63
Trainingshandleiding	
Wees geduldig met uw huisdier.....	64
Dag 1 - Bewustwording grensvlaggetjes.....	65
Dag 2 t/m 4 - Doorgaan met bewustwording grensvlaggetjes.....	65
Dag 5 t/m 8 - Aflleidingsfase.....	66
Dag 9 t/m 14 - Supervisie zonder riem.....	66
Dag 15 t/m 30 - Monitoren van uw huisdier.....	67
Dag 31+ Training met alleen geluidssignaal en vibratie.....	67
Uw huisdier uit de toegelaten zone halen.....	67
Accessoires.....	68
Extra Add-A-Dog® ontvangerhalsband - Gebruik - nwijzing.....	68
Veel gestelde vragen.....	70
Probleemoplossing.....	71
Korte-lus-test.....	72
Lokaliseren van een breuk in de grensdraad.....	72
Gebruiksvoorwaarden en beperking van aansprakelijkheid.....	73
Conformiteit.....	73
Afvoer van batterijen.....	73

Onderdelen

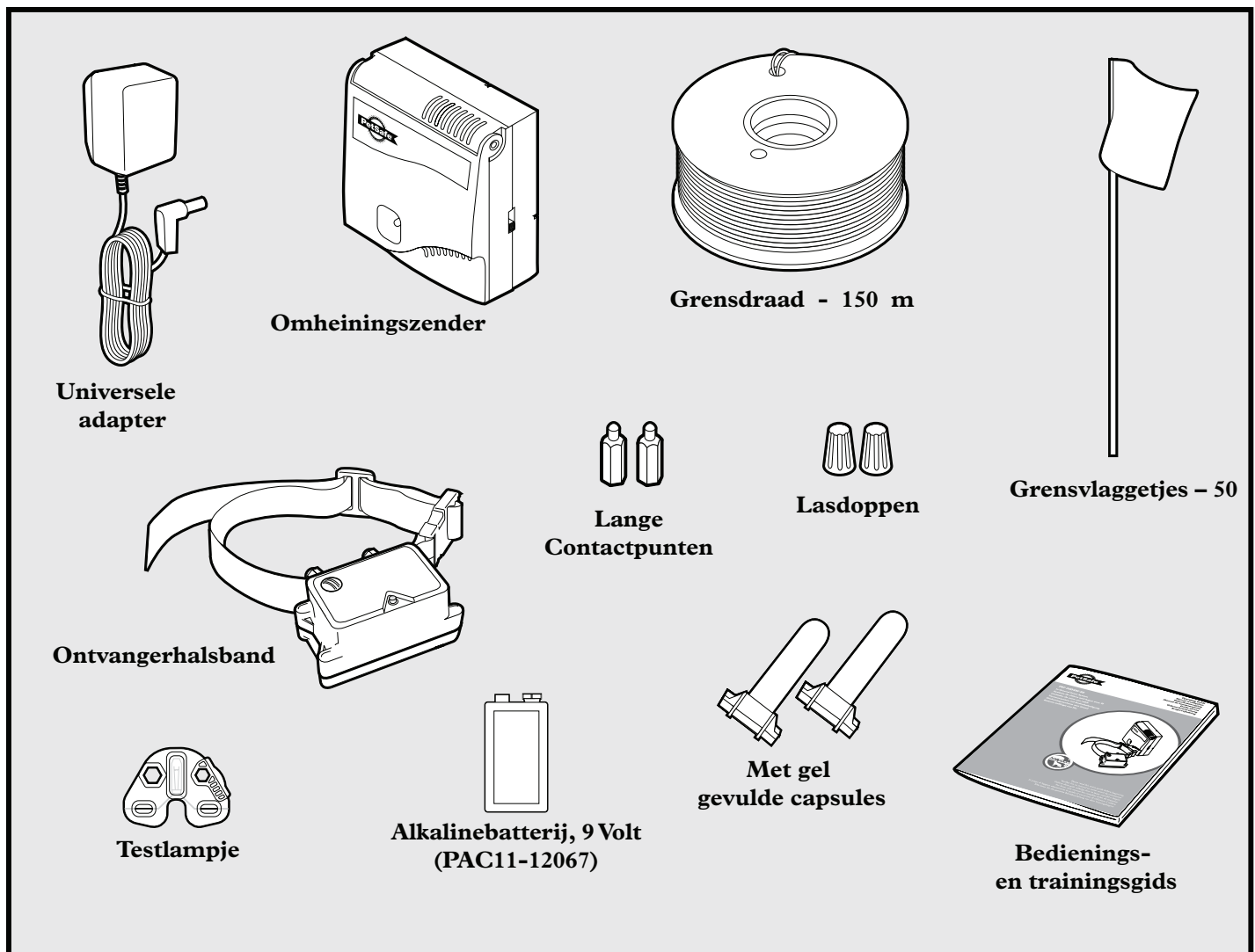

Ander materiaal dat u mogelijk nodig heeft

- Aanvullende bedrading en vlaggen (Bestelnummer PRFA-500)
- Meetlint
- Kleine schroevendraaier
- Materiaal voor boren en monteren
- Schop of graskantsnijder
- Tang
- Draadstripper
- Schaar
- Aansteker
- Met gel gevulde capsules
- Aanvullende lasdoppen
- Waterdicht afdichtingsmiddel (ofwel siliconenkit of afwerkkits, maar siliconenkit is beter)
- PVC-buis of slang
- Cirkelzaag met een steenzaag
- Tacker of nietpistool
- Halsband en riem zonder metaaldelen

Hulp bij installatie van omheining en training, interactieve planningssoftware voor omheining:
www.petsafe.net/fence

Zo werkt het systeem

Er gaat een radiosignaal door een ingegraven draad, zo de grenzen aangevend die u voor uw hond wilt instellen. Uw hond draagt een ontvangerhalsband die het signaal bij de grens detecteert. Wanneer uw hond in de buurt van de grens komt, geeft de ontvanger een waarschuwingstoon met trilling. Als de hond doorloopt, wordt een veilige maar afschrikkende statische correctie afgegeven. De correctie, die onschadelijk is, zal de hond ervan overtuigen in het door u gecreëerde veilige gebied te blijven. De ontvangerhalsband voor koppige honden biedt 5 correctieniveaus, instelbaar naar het temperament van uw hond. Deze PetSafe® Stubborn Dog In-Ground Fence™-omheining met draad voor koppige honden is bewezen veilig, comfortabel en effectief voor huisdieren boven 3,6 kg.

Belangrijke definities

Omheiningszender: Verzendt het radiosignaal door de grensdraad.

Toegelaten zone: Het gebied binnen de waarschuwingszone waarin uw huisdier zich vrij kan bewegen.

Waarschuwingszone: De buitenrand van de toegelaten zone waar de ontvangerhalsband begint te piepen, waarmee uw huisdier wordt gewaarschuwd dat hij in de correctiezone komt.

Statische correctiezone: De zone buiten de waarschuwingszone waar de ontvangerhalsband van uw huisdier een statische correctie af zal geven, om uw huisdier terug te laten keren naar de toegelaten zone.

Grensbreedte: De combinatie van de waarschuwings- en de correctiezone.

Ontvangerhalsband: Ontvangt het radiosignaal van de grensdraad.

Verklikkerlampje van de ontvanger: Geeft het correctieniveau aan waarop de ontvangerhalsband is ingesteld. Dit lampje fungeert ook als indicator voor bijna lege batterij.

Knop voor correctieniveau: Stelt het niveau van statische correctie in dat uw huisdier ontvangt in de correctiezone.

Contactpunten: Geven de veilige statische correctie af wanneer het huisdier zich in de statische correctiezone begeeft.

Stroomaansluiting: Waar de stekker in de omheiningszender wordt geplugd.
De omheiningszender wordt gevoed uit een standaard wandcontactdoos.

Grenscontroleschakelaar: De schakelaar op de omheiningszender voor aanpassing volgens de lengte van de gebruikte grensdraad.

Grensdraadaansluitingen: De aansluitingen waar de grensdraden in verbinding staan met de omheiningszender om zo een volledige lus te maken.

Lusindicatorlampje: Het lampje dat aangeeft dat de grensdraad een volledige lus maakt, waardoor het signaal verzonden kan worden.

(Knop voor) grensbreedteafstelling: Stelt de breedte van de waarschuwings- en correctiezone in. *Opmerking: Instellen van de knop verandert het niveau van statische correctie op de ontvangerhalsband niet.*

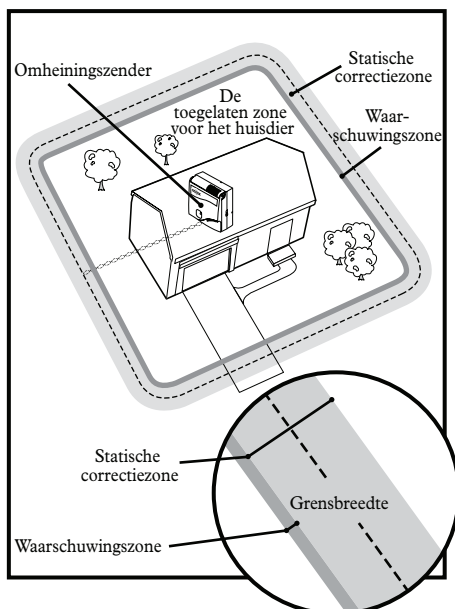

Ontvangerhalsband

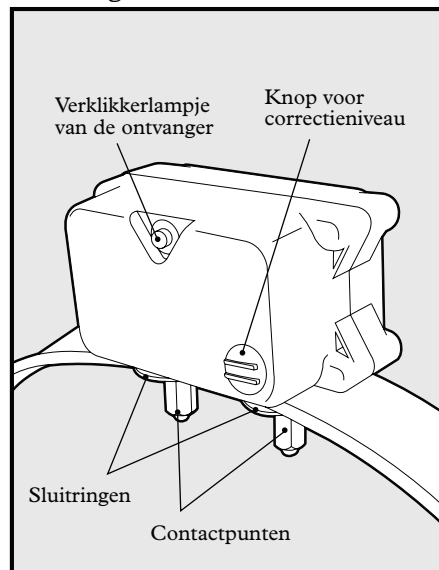

Omheiningszender

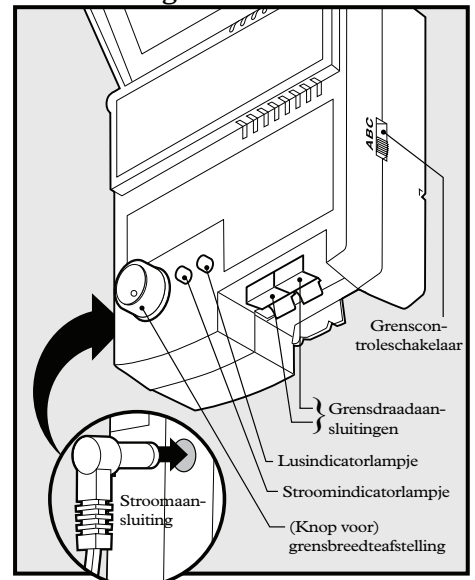

Bedieningshandleiding

Stap 1 De omheiningszender installeren

1

Plaatsen van de omheiningszender:

- in een droog, goed geventileerd en beschermd gebied (**1A**, **1B**).
- in een gebied waar temperaturen niet onder het vriespunt komen (bijv. garage, kelder, schuur, kast).
- bevestigd op een vast oppervlak met de juiste montagehardware (niet meegeleverd). Achterin deze handleiding bevindt zich een montagesjabloon.
- Ten minste 1 m bij grote metalen objecten of apparaten vandaan, omdat deze items de consistentie van het signaal kunnen beïnvloeden (**1C**).

Nadat de omheiningszender is bevestigd, dient de grensdraad het gebouw te verlaten. Dit wordt bereikt door een raam of door een in de muur geboord gat. Waarborg dat het boorpad vrij is. Waarborg dat de grensdraad niet afgesneden of ingeklemd wordt door een raam, deur of garagedeur, omdat dit in de loop der tijd schade en draadbreek kan veroorzaken. Om brand en elektronisch gevaar te voorkomen installeert u de omheiningszender in gebouwen die in overeenstemming zijn met provinciale en lokale elektronormen.

WAARSCHUWING Risico op elektrische schok. Gebruik de omheiningszender binnen alleen op droge locaties.

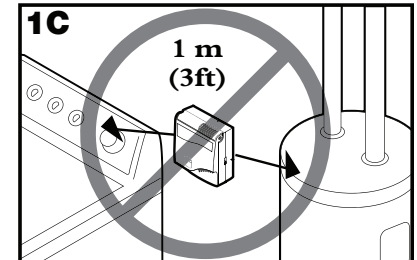
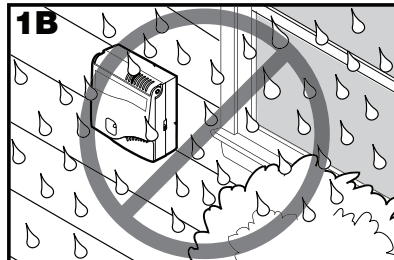
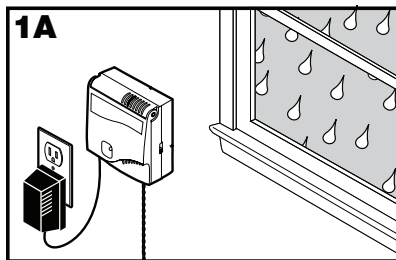

Stap 2 Het systeem indelen

2

WAARSCHUWING Ondergrondse kabels kunnen onder hoogspanning staan. Zorg ervoor dat alle ondergrondse kabels gemarkeerd zijn voordat de grensdraad wordt ingegraven. In de meeste gevallen is deze service gratis. Voor informatie over hoe deze ondergrondse draden de werking van uw systeem kunnen beïnvloeden, raadpleegt u stap 3 - "Positioneren van de grensdraad".

Basistips voor planning

- De grensdraad **MOET** beginnen bij de omheiningszender en een volledige lus terug maken (**2A**).
- Ontwerp een indeling die geschikt is voor uw omgeving. In deze sectie staan voorbeeldindelingen en achterin deze handleiding staat een raster voor het ontwerp van uw indeling.
- Software voor het plannen van de omheining is online beschikbaar via www.petsafe.net/fence. Nadat u uw indeling online hebt gepland en opgeslagen, neemt u contact op met de Klantenservice om deze te beoordelen en te verfijnen.
- Het twisten van twee grensdraden annuleert het signaal en zorgt ervoor dat uw huisdier in dat gebied veilig kan

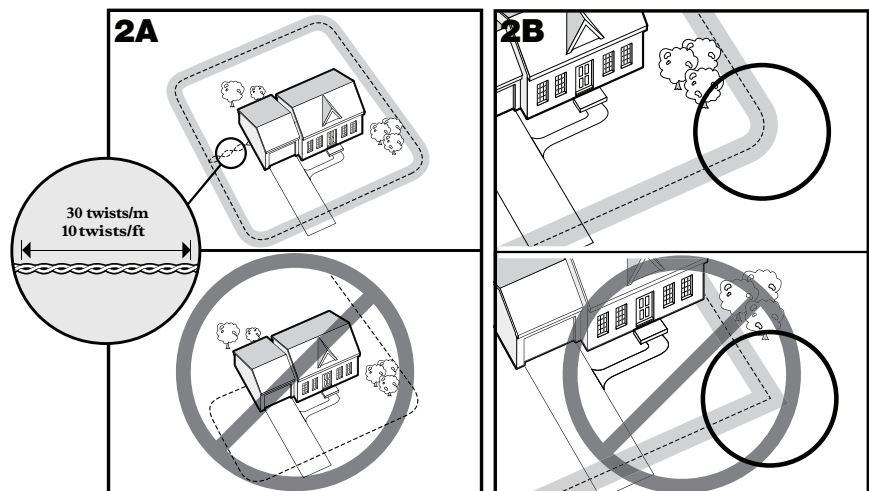

oversteken. Plastic of metalen buizen houden het signaal niet tegen. Twist de grensdraad 30 maal per meter om het signaal te annuleren (2A).

- Maak altijd gebruik van geleidelijke bochten in de hoeken met een minimale radius van 1 m voor een meer consistente grens (2B). Gebruik geen scherpe hoeken, omdat dit tussenruimten in de grens zal veroorzaken.
- Vermijd het maken van doorgangen die te nauw zijn voor uw huisdier om zich vrij te kunnen bewegen (bijv. langs de zijkant van een huis).
- De ontvangerhalsband kan binnen het huis geactiveerd worden wanneer de grensdraad langs de buitenmuur van het huis loopt. Als dit gebeurt, verwijder dan de ontvangerhalsband van uw huisdier voordat deze binnen komt, verklein het bereik met de knop voor grensbreedteafstelling of overweeg een andere indeling.

Voorbeelden van indelingen

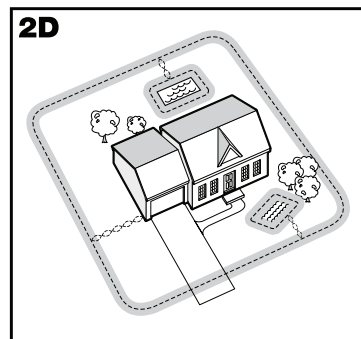
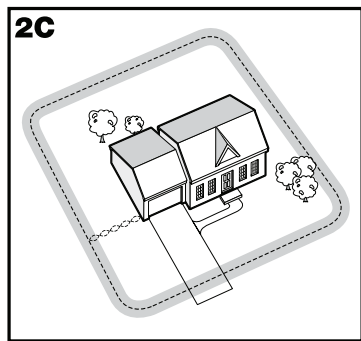

Voorbeeld 1: Omtrekus (enkele lus)

De omtrekus is de meest voorkomende indeling. Hierdoor kan uw huisdier zich vrij en veilig bewegen over uw gehele perceel (2C). Ook kunnen zwembaden en tuinarchitectuur beschermd worden (2D).

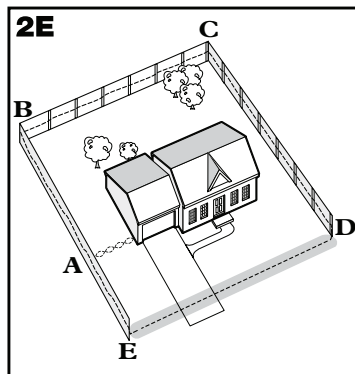

Voorbeeld 2 (2E): Omtrekus met bestaande omheining (enkele lus)

Met deze indeling kunt u uw bestaande omheining onderdeel van de indeling laten uitmaken en zo voorkomen dat uw huisdier eroverheen springt of eronderdoor graaft. De hoeveelheid draad die ingegraven moet worden, wordt hiermee verkleind. Vanaf de omheiningszender loopt de draad naar A, A naar B, B naar C, C naar D, D naar E, E naar A, twist de draden van A terug naar de omheiningszender. Raadpleeg sectie "Installeren grensdraad" voor meer informatie over het bevestigen van de draad aan een hek.

Dubbele lus

Er dient een dubbele lus gebruikt te worden wanneer de grenszone niet aan alle zijden van uw perceel wordt ingesteld. Bij gebruik van een dubbele lus moet de grensdraad minimaal 1,5 m gescheiden zijn om te voorkomen dat het signaal opgeheven wordt. Denk eraan dat voor een dubbele lus twee keer zoveel draad nodig is.

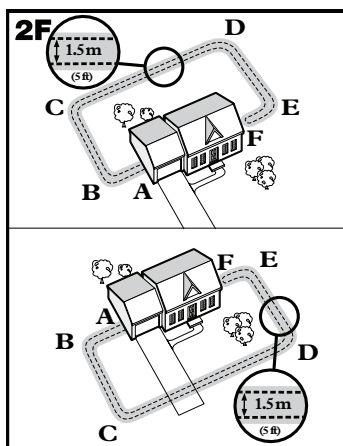

Voorbeeld 3 (2F) : Alleen voor- of achterzijde perceel (dubbele lus)
Vanaf de omheiningszender loopt de draad naar A, A naar B, B naar C, C naar D, D naar E, E naar F, maak een U-bocht en volg het pad terug naar A, waarbij de draad 1,5 m gescheiden blijft. Twist de draad vanaf A terug naar de omheiningszender.

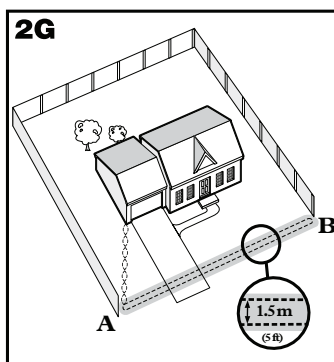

Voorbeeld 4 (2G) : Alleen voorgrens (Dubbele lus)

Vanaf de omheiningszender loopt de draad naar A, A naar B, B terug naar A waarbij de draad 1,5 m gescheiden wordt gehouden. Twist de draad vanaf A terug naar de omheiningszender.

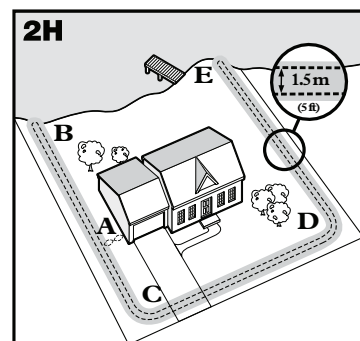

Voorbeeld 5 (2H): Toegang bij water (dubbele lus)

Vanaf de omheiningszender loopt de draad naar A, A naar B, maak een U-bocht en ga naar C, C naar D, D naar E, maak een U-bocht en volg het pad helemaal terug naar A waarbij de draad 1,5 m gescheiden wordt gehouden. Twist de draad vanaf A terug naar de omheiningszender.

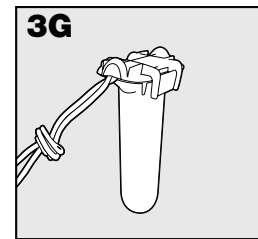
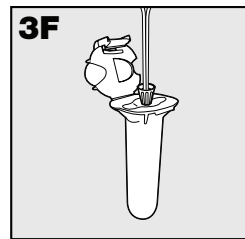
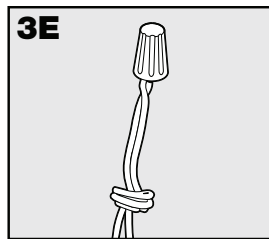
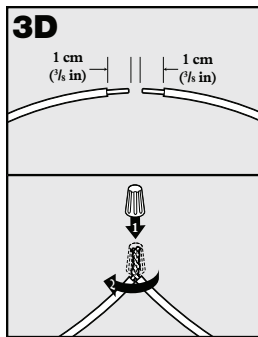

Aanvullend grensdraad

Extra, direct in te graven, grensdraad kan worden gekocht per spoel van 150 m bij de winkel waar u de kit heeft gekocht of via de klantenservice.

Opmerking: Als u meer grensdraad toevoegt, zorg dan dat de continu-lus intact blijft.

In de tabel aan de rechterzijde vindt u de lengte (bij benadering) grensdraad die nodig is voor een vierkante, enkele lusindeling. De lengte kan verschillen, afhankelijk van de hoeveelheid getwist draad en de indeling die wordt gebruikt. Denk eraan dat voor een dubbele lus twee keer zoveel draad nodig is.

In te sluiten gebied			Benodigde draadlengte bij benadering	
Ar	Ac	Ha	M	Ft
10	1/4	0,10	127	415
13	1/3	0,13	146	480
20	1/2	0,20	180	590
40	1	0,40	255	835
80	2	0,80	360	1180
200	5	2	570	1870
400	10	4	854	2800

Stap 4

Verbinden van de draden aan de omheiningszender

Grensdraad (4A)

1. Trek de grensdraad tot aan de omheiningszender door een raam, onder een deur, door de kruipruimte of ventilatieruimte, of een andere geschikte toegangslocatie. U kunt ook een gat in de muur boren.
2. Strip de uiteinden van de grensdraad tot ca. 1 cm.
3. Voer de grensdraad in de grensdraadaansluitingen op de omheiningszender. Zorg ervoor dat de draden elkaar niet raken bij de aansluitingen.
4. Stel de grensbreedtecontroleknop in op 10. Hiermee wordt de waarschuwingszone op maximale breedte ingesteld.
5. Steek de stroomadapter in een werkend stopcontact. De stroomadapter wordt geleverd met de Noord-Amerikaanse stekker geïnstalleerd en aanvullende stekkers voor het VK, Europa en Australië. Voor het vervangen van de stekker:
 - a. Druk het klepje op de stroomadapter in en verwijder de stekker door deze, zoals getoond, weg te schuiven (4B).
 - b. Schuif de juiste stekker voor uw stopcontact op de stroomadapter, zoals getoond (4C).
6. Het stroomlampje en het lusindicatorlampje moeten nu aangaan. Als dit niet gebeurt, raadpleeg dan sectie "Probleemoplossing".

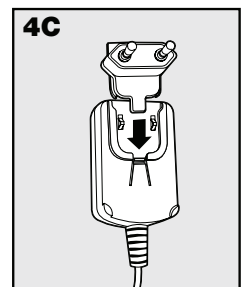
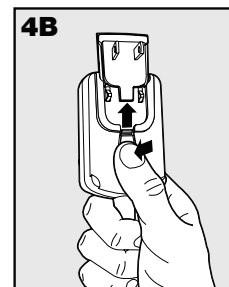
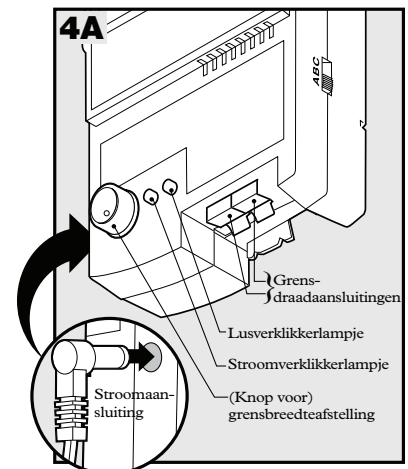

WAARSCHUWING Installeer het systeem niet, sluit het niet aan en verwijder het niet tijdens onweer of stormachtig weer met bliksem. Als de storm dichtbij genoeg is om onweer te horen, is deze dichtbij genoeg om gevaarlijke stroomstoten te veroorzaken. Risico op elektrische schok. Gebruik de omheiningszender binnen alleen op droge locaties.

VOORZICHTIG Gebruik, indien mogelijk, GEEN wandcontactdoos met reststroomapparaat (RCD) of aardlekschakelaar (GFCI). Het omheiningssysteem zal juist werken, maar in uitzonderlijke gevallen kan het dichtbij inslaan van de bliksem ervoor zorgen dat deze in werking wordt gesteld. Zonder stroom kan uw huisdier mogelijk ontsnappen. U zult de RCD of GFCI moeten resetten om de stroom naar het systeem te herstellen.

AANWIJZING Voor extra bescherming, wanneer de omheiningszender langere tijd niet in gebruik is of voor onweer, wordt de adapter losgekoppeld van de netspanning en worden de lusgrensdraden ontkoppeld. Hierdoor wordt beschadiging aan de zender door stroomstoten voorkomen.

Stap 5 Voorbereiden van de ontvangerhalsband (PIG19-10763)

Er kan voor de ontvanger gekozen worden uit twee soorten contactpunten. Uw ontvangerhalsband wordt geleverd met korte contactpunten. De langere worden gebruikt voor langharige honden. Draai de contactpunten met het testlampje aan tot een halve draai vaster dan handvast (5A). Controleer de pasvorm wekelijks..

Batterij plaatsen en verwijderen

Opmerking: De batterij mag niet worden verwisseld als de ontvangerhalsband nog om de nek van uw huisdier zit.

1. Verwijder de schroeven met een schroevendraaier.
2. Verwijder het batterijdeksel (5B).
3. Installeer een alkalinebatterij van 9 Volt (5C).
4. Plaats het batterijdeksel terug (5C).
5. Plaats de schroeven opnieuw. Draai de schroeven niet te strak aan.

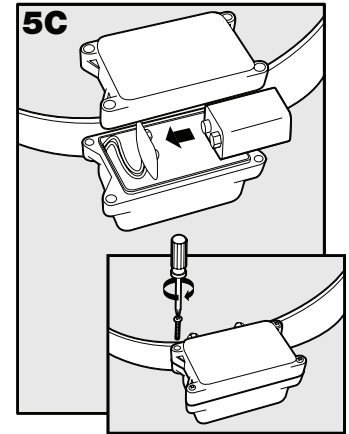
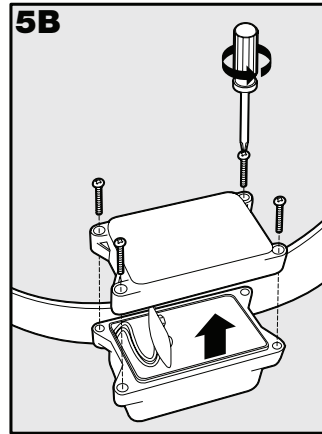
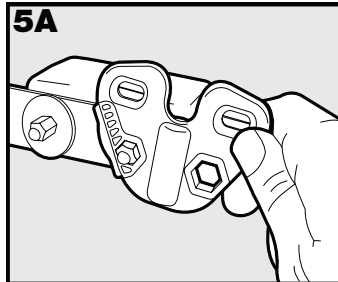

Vervangende 9 Volts alkalinebatterijen zijn te koop bij veel verkooppunten.

Het instellen van het correctieniveau

Lees eerst alle stappen door voor het correctieniveau ingesteld wordt.

1. Verwijder het transparante plastic deksel bij de hoek van het testlampje om de knop voor correctieniveau zichtbaar te maken (5D).
2. Nadat de batterij is geïnstalleerd, drukt u op de knop voor correctieniveau en laat deze los als het indicatorlampje van de ontvanger oplicht (5E).
3. Het indicatorlampje van de ontvanger zal een aantal keren knipperen in overeenstemming met het correctieniveau.
4. Verhoog het correctieniveau door het binnen 5 seconden indrukken en loslaten van de knop voor correctieniveau na de eerste serie knipperen.
5. Na instelling van het correctieniveau wordt het klepje teruggeplaatst om de knop voor correctieniveau te beschermen.

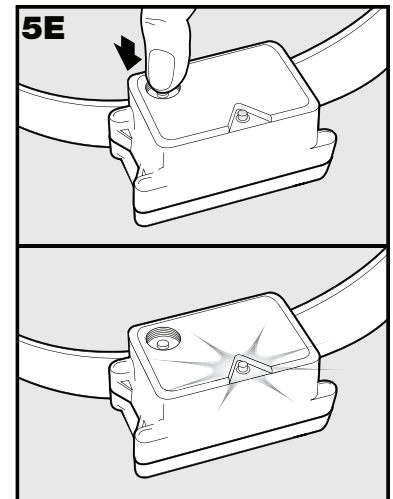
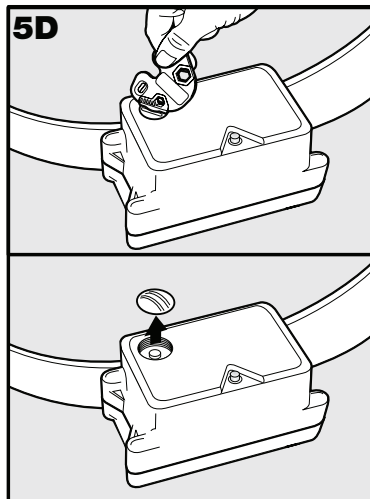

De correctieniveaus worden in sterkte verhoogd van 1 tot 5. Op de knop voor correctieniveau drukken terwijl de ontvangerhalsband is ingesteld op niveau 5 zal ervoor zorgen dat deze wordt teruggeschakeld naar niveau 1. Raadpleeg de functie- en responstabel om het correctieniveau te kiezen dat bij uw huisdier past.

De ontvangerhalsband zal een waarschuwingstoon afgeven en vibreren wanneer uw huisdier de waarschuwingzone binnentreedt, onafhankelijk van het correctieniveau waarop de ontvanger is ingesteld. Als uw huisdier de correctiezone verder betreedt, en de ontvangerhalsband is ingesteld op niveau 2 of hoger, wordt een statische correctie afgegeven. De ontvangerhalsband is ingesteld om het niveau van statische correctie automatisch te verhogen wanneer uw huisdier zich langer in de statische correctiezone bevindt als de ontvanger is ingesteld op niveau 2 of hoger.

Het indicatorlampje van de ontvanger dient als indicator van het batterijniveau, en licht elke 5 seconden rood op als de batterij vervangen moet worden. Test de ontvangerhalsband minimaal eenmaal per maand om te controleren dat deze juist werkt en dat het grensdraad wordt geactiveerd.

Bescherming tegen overcorrectie

Als uw huisdier onverhoopt in de statische correctiezone 'verstijft' zal deze optie de duur van de statische correctie tot 30 seconden beperken. Het systeem vergrendelt verdere statische correctie, maar de waarschuwingstoon zal voortduren tot het huisdier de statische correctiezone verlaat.

Functie- en responstabel

Indicatorlampje respons	Correctieniveau	Ontvangerfunctie halsband	Temperament van huisdier
1 maal knipperen	1	Geluidstoon en vibreren (geen statische correctie)	Initiële trainingsmodus
2 maal knipperen	2	Lage statische correctie	Timide
3 maal knipperen	3	Middelmatige statische correctie	Timide of gemiddeld
4 maal knipperen	4	Middelmatig tot hoge statische correctie	Gemiddeld of hoog-energiek
5 maal knipperen	5	Hoge statische correctie	Zeer energiek Knipperen elke
4 tot 5 seconden		Batterij bijna leeg	

Stap 6 Stel de grensbreedte in en test de ontvangerhalsband

De grenscontroleschakelaar aan de zijde van de omheiningzender heeft drie instellingen (6A). Instelling **B** wordt gebruikt voor de meeste eigenschappen. In de volgende tabel vindt u de instellingen die u dient te gebruiken.

Hoeveelheid draad	Instelling
Tot aan 396 m	B
396 m - 732 m	C
Langer dan 732 m	A

Gebruik de grensbreedtecontroleschakelaar om de breedte van de waarschuwingszone en de statische correctiezone in te stellen (6B). Stel de grensbreedte zo breed als mogelijk in om uw huisdier de meest uitgebreide waarschuwings- en correctiezones te geven zonder de toegelaten zone te veel te beperken. Een grensbreedte van 3,7 m - 6 m wordt aanbevolen.

Opmerking: De grensbreedtecontroleschakelaar wijzigt het statische correctieniveau niet.

VOORZICHTIG Ter voorkoming van onbedoelde correctie:

- De ontvangerhalsband mag niet bij de hond worden aangebracht wanneer het systeem wordt getest.
- Verwijder de ontvangerhalsband voordat wijzigingen aan het systeem worden aangebracht.
- Voordat de ontvangerhalsband bij uw huisdier wordt geplaatst dienen de grenslocatie en -breedte na elke wijziging te worden getest.

Om de waarschuwings- en statische correctiezone te identificeren moet ervoor gezorgd worden dat de batterij van de ontvangerhalsband juist geïnstalleerd is en dat de contactpunten van het testlampje in contact staan met de contactpunten (6C, 6D).

Voor het beste resultaat selecteert u een rechte sectie grensdraad van ten minste 15 m lang. Houd de contacten van het testlampje tegen de contactpunten (6D).

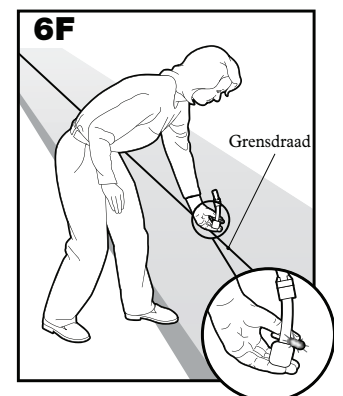
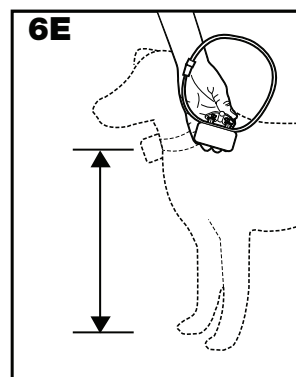
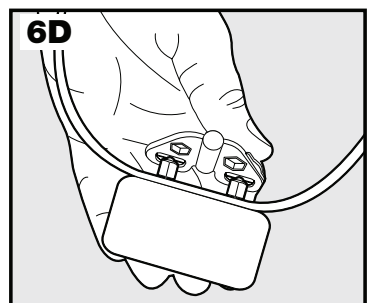
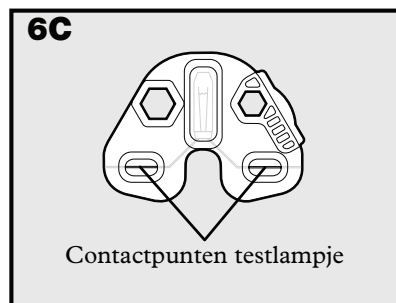
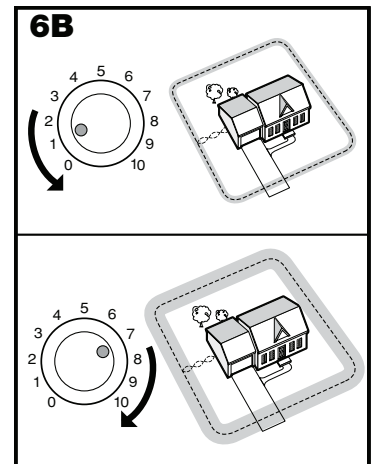
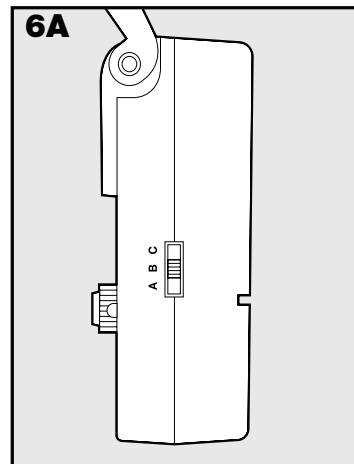

Loop in de richting van de grensdraad met de contactpunten omhoog gericht en de ontvangerhalsband ter hoogte van de nek van uw huisdier (6E) tot de ontvangerhalsband gaat piepen en het testlampje gaat knipperen (6F).

Opmerking: De ontvangerhalsband is waterbestendig, waardoor de piep lastig te horen kan zijn.

Als de ontvangerhalsband niet binnen het gewenste bereik gaat piepen, gebruik dan de grensbreedtecontroleschakelaar om de juiste instelling te vinden. Beweeg de grensbreedtecontroleschakelaar met de klok mee om de grensbreedte te verhogen en tegen de klok in om deze te verlagen (6B). Herhaal deze handeling zo vaak als nodig tot de ontvangerhalsband piept op de gewenste afstand van de grensdraad.

Opmerking: Het knipperende testlampje geeft aan dat de ontvangerhalsband statische correctie afgeeft wanneer het bij de contactpunten gehouden wordt.

De getallen op de grensbreedtecontroleschakelaar geven de signaalsterkte aan en zijn geen indicatie van de grensafstand. Als het afstellen van de grensbreedtecontroleschakelaar niet het gewenste bereik geeft, zet de grensbreedtecontroleschakelaar dan op een andere instelling om het gewenste bereik te vinden. Bij gebruik van een dubbele lus kan het zijn dat u de scheiding tussen de grensdraaden moet vergroten om het gewenste bereik te vinden.

De ontvangerhalsband geeft een waarschuwingstoon en tikt bij het afgeven van een statische correctie. Nadat u de piep hoort, loopt u door naar de draad. De ontvangerhalsband gaat dan tikken en het testlampje gaat knipperen, waarmee de statische correctie wordt aangegeven bij het ingaan van de statische correctiezone (6G). Een waarschuwingstoon en het knipperen van het testlampje geven aan dat de ontvangerhalsband en het systeem correct werken. Test nogmaals op een aantal verschillende plekken tot u tevreden bent en zeker weet dat het systeem juist functioneert.

Vervolgens loopt u het gehele bewegingsgebied rond om er zeker van te zijn dat er geen gebieden zijn waar de ontvangerhalsband wordt geactiveerd door signalen die door begraven leidingen of kabels worden afgegeven. Test de halsband ook in en rond het huis. Zoals reeds gemeld, kabels en leidingen van kabelTV, elektrische bedrading en telefoonleidingen kunnen het begrenzingsstelsel geleiden binnen of buiten het huis en dan onbedoeld de halsband van uw huisdier activeren. In de zeldzame gevallen dat dit gebeurt, ligt de grensdraad waarschijnlijk te dicht op deze buitenlijnen en moet worden verplaatst of aangepast zoals getoond in afbeelding 3A. Als u ervan overtuigd bent dat uw stelsel correct werkt, bent u er klaar voor om de grensdraad te gaan ingraven. Als de ontvangerhalsband niet piepte of het testlampje niet knipperde, raadpleeg dan sectie 'Probleemoplossing'.

Opmerking: De grensbreedte is opgedeeld in 20% waarschuwingzone en 80% statische correctiezone.

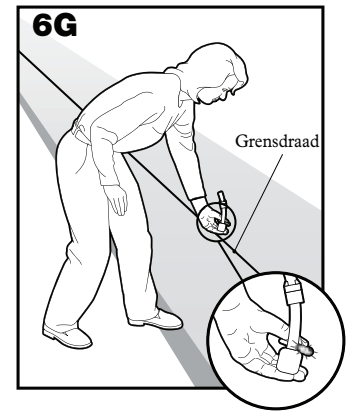

Stap 7 Installeren van de grensdraad

WAARSCHUWING Ondergrondse kabels kunnen onder hoogspanning staan. Zorg ervoor dat alle ondergrondse kabels gemarkeerd zijn voordat de grensdraad wordt ingegraven. In de meeste gevallen is deze service gratis.

AANWIJZING Vermijd beschadiging aan de isolatie van de lusdraad bij installatie. Beschadiging kan leiden tot gebieden met een zwak signaal en vroegtijdige storing in de lus (draadbreek).

Voordat begonnen wordt met het installeren van de grensdraad moet de omheiningssender UIT staan en de adapter ontkoppeld worden.

Het ingraven van de grensdraad

Het ingraven van de grensdraad is bedoeld om deze te beschermen en te voorkomen dat het stelsel wordt uitgeschakeld.

1. Graaf een geul van **2,5 cm - 7,6 cm** diep langs de geplande grens.
2. Plaats de grensdraad in de geul en zorg voor wat extra ruimte waardoor de draad bij temperatuurvariaties kan uitzetten en krimpen.
3. Gebruik een bot gereedschap zoals een roerhoutje om de grensdraad in de geul te duwen. Zorg ervoor dat u de isolatie van de grensdraad niet beschadigt.

Bevestigen van de grensdraad aan een bestaande omheining

De grensdraad kan worden bevestigd aan een gaashek, een houten afbakening, of een houten schutting.

De grensdraad kan zo hoog als nodig worden bevestigd. U dient er echter wel voor te zorgen dat de grensbreedte een bereik heeft, dat hoog genoeg is om het signaal te ontvangen in de halsband van uw huisdier. Als u een dubbele lus gebruikt bij een bestaande omheining van tenminste 1,5 m hoog, dan kunt u de grensdraad over de bovenkant van het hek laten lopen en terug over de onderzijde, zodat de scheiding van 1,5 m gewaarborgd is.

- **Gaashekwerk (7A):** Weef de grensdraad door de gaten of gebruik plastic tie-raps.
- **Houten omheining met balken of een schutting (7A):** Gebruik nietjes / krammen om de grensdraad te bevestigen. Voorkom dat de isolatie van de grensdraad wordt doorboord.
- **Dubbele lus met een bestaande omheining:** Voer de grensdraad over de bovenzijde van de omheining en terug door de onderzijde van de omheining om de 1,5 m scheiding te verkrijgen die nodig is.
- **Hek (Enkele lus) (7B):** Graaf de grensdraad in, tegenover de poortopening. *Opmerking: Het signaal blijft actief langs het hek. Uw huisdier kan niet door het open hek heen.*
- **Hek (Dubbele lus) (7B):** Graaf de grensdraden in tegenover de poortopening, waarbij u een tussenruimte van 1,5 m in stand houdt.

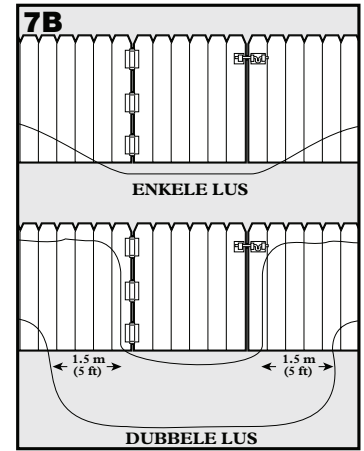
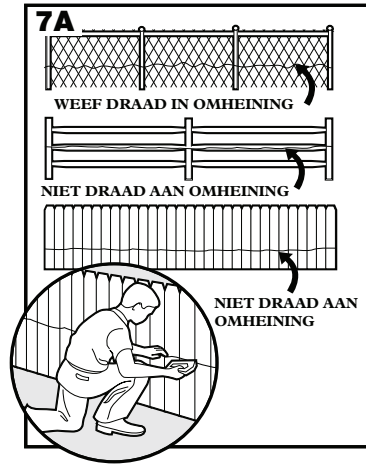

Oversteken van harde oppervlakken (opritten, stoepen, etc.)

⚠WAARSCHUWING Volg alle veiligheidsinstructies voor uw apparatuur. Zorg ervoor dat te allen tijde een veiligheidsbril gedragen wordt.

- **Betonnen oprit of stoep (7C):** Plaats de grensdraad langs een werkbare voeg of maak een groef met de cirkelzaag en de steenzaag. Plaats de grensdraad in de groef en bedek deze met geschikte waterbestendige kit. Voor de beste resultaten dienen vuil en andere resten weggeveegd te worden voor de groef wordt afgedicht.
- **Oprit van kiezel of grind (7D):** Plaats de grensdraad in een PVC-pijp of een stuk tuinslang om de grensdraad te beschermen, voor deze ingegraven wordt.

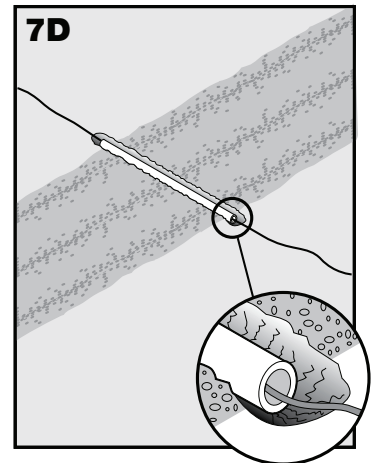
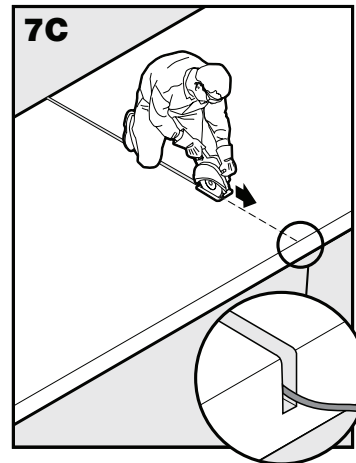

Stap 8 Plaatsen van de grensvlaggen

De grensvlaggen zijn visuele geheugensteuntjes voor uw huisdier, om te herinneren waar de waarschuwingszone zich bevindt.

1. Plaats de contacten van het testlampje op de contactpunten en houd de ontvangerhalsband ter hoogte van de nek van uw huisdier.
2. Loop naar de waarschuwingszone tot de ontvangerhalsband gaat piepen (8A).
3. Plaats de grensvlag in de grond (8B).
4. Loop terug naar de toegelaten zone tot het piepen stopt.
5. Herhaal dit proces rond de hele waarschuwingszone totdat om de 3 m, of minder, een vlag geplaatst is.

Opmerking: Als u geen piep hoort, raadpleeg dan de instructies voor het testlampje in stap 6.

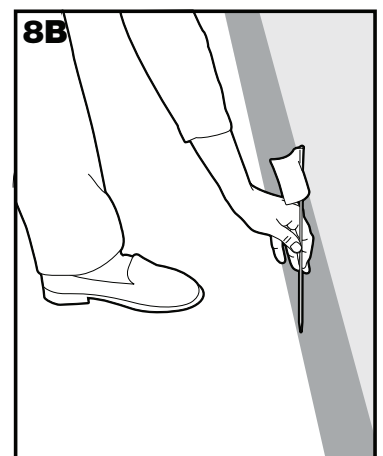
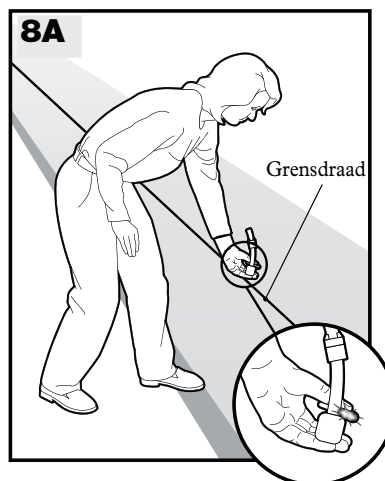

Stap 9 Passen van de ontvangerhalsband

Belangrijk: Een juiste pasvorm en plaatsing van de ontvangerhalsband zijn van belang voor een effectieve training. De contactpunten moeten direct in contact staan met de huid van uw huisdier, aan de onderzijde van de nek.

VOORZICHTIG Lees de instructies in deze handleiding door en volg deze op. Een juiste pasvorm van de halsband is belangrijk. Een te lang gedragen of te strak geplaatste halsband kan leiden tot beschadiging van de huid van de nek van het huisdier. Variërend van roodheid tot drukkzweren; deze conditie is algemeen bekend als decubitus.

- Laat de halsband niet langer dan 12 uur per dag dragen.
- Positioneer de halsband, indien mogelijk, elke 1 tot 2 uur opnieuw om de nek.
- Controleer de pasvorm om overmatige druk te voorkomen; volg de instructies in deze handleiding.
- Sluit nooit een riem aan op de elektronische halsband; dit zal leiden tot overmatige druk op de contactpunten.
- Bij gebruik van een aparte halsband voor een riem mag er geen druk staan op de elektronische halsband.
- Was de nek van de hond en de contactpunten van de halsband wekelijks met een vochtige doek.
- Inspecteer het contactgebied dagelijks op tekenen van uitslag of zweren.
- Als uitslag of een zweer worden aangetroffen, stop dan het gebruik van de halsband tot de huid geheeld is.
- Als deze conditie langer dan 48 uur aanhoudt, bezoek dan uw dierenarts.

Voor aanvullende informatie over decubitus en drukk necrose bezoekt u laten voelen.

Deze stappen zullen helpen uw huisdier veilig en comfortabel te houden. Miljoenen huisdieren voelen zich prima bij het dragen van roestvrij stalen contactpunten. Sommige huisdieren zijn overgevoelig voor contactdruk. U kunt er na enige tijd achterkomen dat uw huisdier de halsband goed verdraagt. Als dit zo is, kunnen deze voorzorgsmaatregelen wat versoepeld worden. Het is belangrijk het contactgebied dagelijks te blijven controleren. Als roodheid of zweren worden aangetroffen, stop dan met gebruik tot de huid volledig geheeld is.

Om zeker te zijn van de correcte pasvorm volgt u de onderstaande stappen:

1. Zorg ervoor dat er nog geen batterijen in de ontvangerhalsband zitten.
2. Begin met uw huisdier rustig voor u te laten staan (9A).
3. Plaats de ontvangerhalsband bij uw huisdier zodat het "PetSafe®" logo naar de kin van uw huisdier wijst. Zorg dat de contactpunten aan de onderzijde van de nek van uw huisdier zijn geplaatst en in contact staan met de huid.

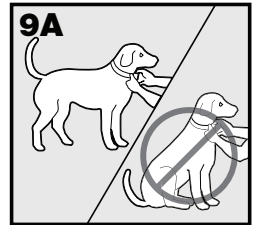

VOORZICHTIG Het kan nodig zijn de vacht in het gebied van de contactpunten bij te knippen. Scheer de nek van het huisdier nooit; dit kan leiden tot uitslag of infectie.

4. Controleer hoe strak de ontvangerband zit door een vinger tussen het eind van een contactpunt en de nek van uw huisdier te steken. De pasvorm moet goed aansluitend zijn, maar niet te strak aangespannen (9B).

VOORZICHTIG De halsband mag nooit strakker worden gemaakt dan nodig voor een goed contact. Bij een halsband die te strak zit wordt het risico op drukk necrose in het contactgebied groter.

5. Laat uw huisdier de halsband gedurende een aantal minuten dragen en controleer dan de pasvorm opnieuw. Controleer de pasvorm na een tijdje nogmaals, als uw huisdier gewend raakt aan de ontvangerhalsband.
6. Nadat u tevreden bent over de pasvorm van de ontvangerhalsband kan overtollig halsbandmateriaal als volgt worden afgesneden (9C):
 - a. Markeer de gewenste lengte van de ontvangerhalsband met een pen. Laat voldoende ruimte voor groei wanneer uw huisdier nog jong is of een dikke wintervacht heeft.
 - b. Verwijder de ontvangerhalsband van uw huisdier en knip of snijd het overtollige deel eraf.
 - c. Voordat de ontvangerband wordt teruggeplaatst bij uw huisdier, wordt de hoek van het afgesneden deel afgedicht door een vlam bij de gerafelde rand te houden.

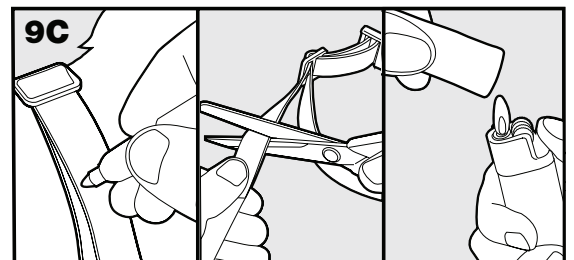

Om de halsband opnieuw te plaatsen

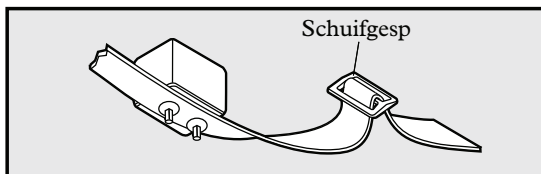

De schuifgesp voorkomt dat de halsband los rond de nek van uw huisdier komt te zitten.

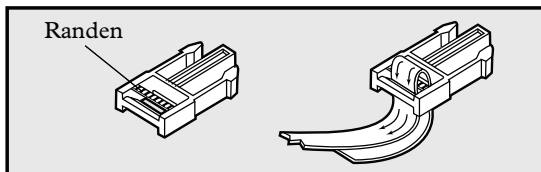

De randen dienen naar boven te wijzen; de halsband zal verschuiven wanneer deze niet juist is geplaatst.

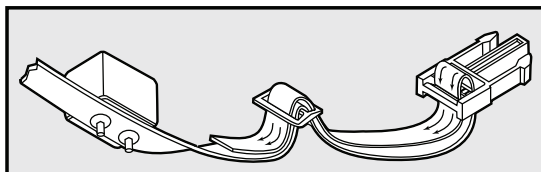

Trainingshandleiding

Wees geduldig met uw huisdier

VOORZICHTIG Een juiste training van uw huisdier is essentieel voor het succes van het PetSafe® Stubborn Dog In-Ground Fence™-omheining met draad voor koppige honden. Tijdens de eerste 2 trainingsweken dient u het trainingsapparaat alleen bij uw huisdier te gebruiken onder directe supervisie. Lees deze sectie helemaal door voor u begint aan de training van uw huisdier.

- Zorg ervoor om plezier te hebben met uw huisdier tijdens het trainingsproces. Training dient leuk, eerlijk, streng en consistent te zijn.
- Train per keer 10 tot 15 minuten. Probeer niet te veel in te korte tijd te doen. Korte sessies die vaker worden uitgevoerd zijn effectiever dan lange sessies die af en toe worden gedaan.
- Als uw huisdier tekenen van stress vertoont, verlaag dan het trainingstempo, voeg extra trainingsdagen toe of verhoog de tijd waarin u speelt met uw huisdier in de toegelaten zone. Algemene signalen van stress omvatten:
 - Huisdier trekt aan de lijn in richting van het huis
 - Oren naar achteren
 - Staart naar beneden
 - Lichaam laag bij de grond houden
 - Nerveuze / extreme bewegingen of verstijven van het lichaam van het huisdier
- Uw huisdier dient zich geheel op zijn gemak te voelen in de buurt van de grensvlaggetjes aan het eind van elke trainingssessie. Speel na het afronden van een sessie ten minste 5 minuten binnen 3 m van de grensvlaggetjes.
- Beëindig elke trainingssessie op positieve wijze met veel lof en spel.
- Verwijder na elke trainingssessie de ontvangerhalsband.
- Zorg ervoor dat uw huisdier tijdens de trainingsperiode vastgehouden wordt (bijv. kennel, buitenriem, riem, enz.)
- Als u uw huisdier tijdens de training uit de toegelaten zone wilt halen, verwijder dan de ontvangerhalsband en til uw huisdier op of zet het bijvoorbeeld in de auto om zo de zone te verlaten.
- Ook al denkt u dat uw huisdier goed reageert op de training, maak de gehele training af. Volharding is belangrijk!

Fase 1 Dag 1 - Bewustzijn grensvlaggetjes

1

Trainingsmodus alleen geluidssignaal en vibratie

Voer de eerste dag drie trainingssessie uit, elk ca. 10 -15 minuten.

Doel:

Uw huisdier leren dat de grensvlaggen en het waarschuwingsspiepje en de vibratie van de ontvangerhalsband de grens aangeven van de nieuwe toegelaten zone.

Opzet:

- Programmeer het statische correctieniveau op de ontvangerhalsband naar niveau 1, Trainingsmodus alleen toon en vibratie en plaats de halsband om de nek van uw huisdier.
- Plaats een andere, niet-metalen halsband om de nek van uw huisdier BOVEN de ontvangerhalsband en bevestig hier een riem aan.

VOORZICHTIG Zorg ervoor dat de extra halsband geen druk op de contactpunten uitoefent.

- Zorg ervoor dat u kleine porties snacks bij de hand hebt die uw huisdier lekker vindt.
- Zorg ervoor dat het favoriete speeltje van uw huisdier beschikbaar is.

Stappen:

1. Begin met het huisdier rond de toegelaten zone te lopen. Prijs uw huisdier en praat ertegen.
2. Loop in de richting van de grensvlaggen (10A). Blijf hierbij vrolijk.
3. Met uw huisdier aan de riem onder controle loopt u naar de vlaggen. Wanneer uw huisdier de statische correctiezone binnengaat, zal de ontvangerhalsband beginnen te piepen en te vibreren (10B). Laat uw huisdier 2 seconden in de correctiezone blijven en help daarna met terugkeren naar de toegelaten zone (10C). Prijs het dier onmiddellijk en bied een snoepje aan bij terugkeer in de toegelaten zone, zelfs wanneer u geholpen hebt met de riem.
4. Herhaal dit proces bij dezelfde grensvlag tot uw dier de statische correctiezone niet in zal willen gaan.
5. Probeer per sessie 3 tot 4 grensvlaggen te behandelen. Maak het LEUK! Prijs uw huisdier wanneer het zich snel terugtrekt of de statische correctiezone niet in wil gaan.

Opmerking: Laat uw huisdier de snoepjes nooit opeten in de correctiezone.

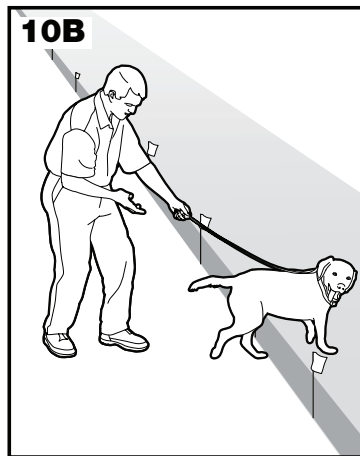
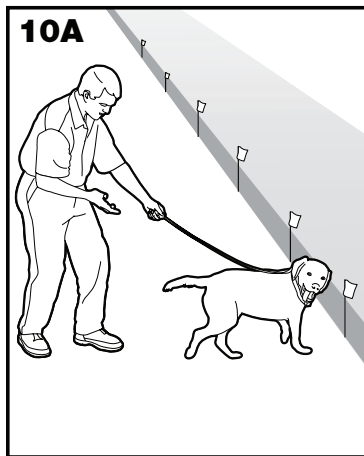

Fase 2 Dag 2 t/m 4 - Doorgaan met bewustwording grensvlaggetjes

2

Introductie op statische correctie

Voer niet meer dan drie of vier trainingssessies per dag uit, elk ca. 10 -15 minuten.

Doel:

Om uw huisdier te trainen in de toegelaten zone te blijven en de grens te respecteren.

Opzet:

- Programmeer het statische correctieniveau op de ontvangerhalsband naar niveau 2 en plaats de halsband om de nek van uw huisdier.
- Plaats een andere, niet-metalen halsband om de nek van uw huisdier BOVEN de ontvangerhalsband en bevestig hier een riem aan.

VOORZICHTIG Zorg ervoor dat de extra halsband geen druk op de contactpunten uitoefent.

- Zorg ervoor dat er kleine snoepjes beschikbaar zijn.
- Zorg ervoor dat het favoriete speeltje van uw huisdier beschikbaar is.

Stappen:

1. Herhaal stappen 1-5 uit fase een.
2. Als uw huisdier niet reageert op de statische correctie, verifieer dan of de ontvangerhalsband goed past volgens stap 9.
3. Als de ontvangerhalsband een juiste pasvorm heeft en uw huisdier reageert niet op de statische correctie, verhoog dan het niveau van statische correctie met 1. Let op eerst lichte reacties, zoals het omhoogsteken van de oren, draaien van de kop en naar de grond kijken.
4. Blijf bij dezelfde vlag tot uw dier de statische correctiezone niet in wil gaan.

Fase 3 Dag 5 t/m 8 - Afleidingsfase

Voer niet meer dan drie of vier trainingssessies uit per dag, elk ca. 10 tot 15 minuten.

Doel:

Om uw huisdier te trainen binnen de toegelaten zone te blijven wanneer hij buiten de zone afgeleid wordt.

Opzet:

- Programmeer het statische correctieniveau op de ontvangerhalsband naar niveau 2 of hoger, afhankelijk van de reactie-resultaten van dag 2 t/m 4.
- Plaats een andere, niet-metalen halsband om de nek van uw huisdier BOVEN de ontvangerhalsband en bevestig hier een riem aan.

VOORZICHTIG Zorg ervoor dat de extra halsband geen druk op de contactpunten uitoefent.

- Zorg ervoor dat u kleine porties snacks bij de hand hebt.
- Zorg ervoor dat het favoriete speeltje van uw huisdier beschikbaar is.
- Creëer afleidingen om uw huisdier ertoe te verleiden zich in de waarschuwings- en correctiezone te begeven, zoals:
 - Laat een familielid vanuit de toegelaten zone naar het gebied erbuiten lopen.
 - Gooi een bal of snack buiten de toegelaten zone.
 - Laat een buurman/-vrouw hun huisdier buiten de toegelaten zone uitlaten.
- Verhoog het afleidingsniveau geleidelijk.

Haal of roep uw huisdier nooit uit de toegelaten zone.

Stappen:

1. Met uw huisdier aan de riem laat u de afleiding plaatsvinden.
2. Als uw huisdier zich niet naar de afleiding begeeft, loof uitbundig en bied een snoepje aan.
3. Als uw huisdier op de afleiding reageert, laat het zich dan in de correctiezone begeven.
4. Help uw huisdier terug naar de toegelaten zone wanneer dit niet binnen 2 seconden gebeurt.
5. Prijs uw huisdier en geef snoepjes; doe dit elke keer bij terugkeer in de toegelaten zone - met of zonder hulp.
6. Herhaal dit proces met andere afleidingen. Gebruik andere familieleden in dit proces.
7. Als uw huisdier niet reageert op de statische correctie, verifieer dan of de ontvangerhalsband goed past volgens stap 9.
8. Als de ontvangerhalsband een goede pasvorm heeft en uw huisdier niet reageert op de statische correctie, verhoog dan het niveau van statische correctie met 1.

Fase 4 Dag 9 t/m 14 - Supervisie zonder riem

De trainingssessies dienen in het begin 10 - 15 minuten te zijn en langzaam op te lopen naar een uur of meer.

Uw huisdier is alleen klaar voor deze stap wanneer de lijn grensvlaggetjes duidelijk worden vermeden, ongeacht afleidingen of verleiding. Tijdens deze stap mag het huisdier niet alleen achterblijven in het gebied.

Doel:

Uw huisdier vrij te laten rondlopen in de toegelaten zone zonder riem.

Opzet:

Stel het statische correctieniveau op de ontvangerhalsband in op de permanente instelling die juist is voor uw huisdier.

Stappen:

1. Ga samen met uw huisdier, dat de ontvangerhalsband draagt, de toegelaten zone in.
2. Loop rond in de tuin en speel met uw huisdier, waarbij u te allen tijde binnen de toegelaten zone blijft.
3. Kijk naar uw huisdier terwijl u een ander klusje in de tuin uitvoert.
4. Als uw huisdier ontsnapt, doe de ontvangerhalsband dan af en breng het dier terug naar de toegelaten zone.

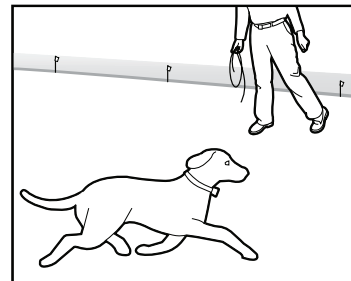

Fase 5 Dag 15 t/m 30 - Monitoren van uw huisdier

Uw huisdier is er klaar voor! Controleer uw huisdier met regelmaat.

Als u ervan overtuigd bent dat de training van uw huisdier compleet is, verwijdert u elke tweede grensvlag, gedurende 4 dagen, tot alle vlaggen verwijderd zijn. Bewaar de grensvlaggen voor mogelijk toekomstig gebruik.

Fase 6 Dag 31+ Training met alleen geluidssignaal en vibratie

Nadat de training is afgerond, kan het zijn dat overgestapt wordt naar modus 'alleen toon en vibratie'. Uw huisdier zou geluidssignaal en vibratie nu moeten begrijpen en direct reageren om te voorkomen dat het zich in de correctiezone begeeft.

Opmerking: U kunt uw huisdier maandelijks een opfrustraining geven, of in elk geval om de maand, waarbij u de halsband omschakelt naar modus tooncorrectie en de eerdere fasen van de training opnieuw doorloopt. Deze voortdurende training zal uw huisdier helpen zich goed te gedragen in de toegelaten zone.

Uw huisdier uit de toegelaten zone halen

Belangrijk: Verwijder de ontvangerhalsband en laat deze achter in de toegelaten zone.

Nadat uw huisdier de grenszone kent, zal het moeite kosten de grens over te gaan voor uitlaten of weggaan met de auto.

Optie 1: Vervang de ontvangerhalsband door een gewone halsband. Plaats uw huisdier in een auto binnen de toegelaten zone en rijd de zone dan uit.

Optie 2: Vervang de ontvangerhalsband door een gewone halsband en riem. Loop met uw huisdier de toegelaten zone uit, waarbij u bij een specifieke plek in de grenszone (het eind van de oprit, de stoep bijv.) een bepaald commando geeft, zoals "OK". Verlaat de toegelaten zone altijd aan een riem op dezelfde plek en uw huisdier zal het verlaten van de toegelaten zone, aan een riem, op deze plek, met een persoon met elkaar gaan associëren. Het kan nodig zijn dat uw huisdier wat overreding nodig heeft om de zone te verlaten; geef bijv. een snoepje en prijs het dier uitbundig.



Opmerking: U kunt uw huisdier ook buiten de zone dragen.

Gefeliciteerd! U heeft het trainingsprogramma met succes afgesloten.

Accessoires

Om extra accessoires aan te schaffen voor uw PetSafe® Stubborn Dog In-Ground Fence™-omheining met draad voor koppige honden, bezoekt u onze website: www.petsafe.net om een verkooppunt in de buurt te vinden of een lijst van telefoonnummers van de klantenservice in uw regio.

Onderdeel	Bestelnummer
Vervangende batterij ontvangerhalsband	PAC11-12067
Stroomadapter voor de omheiningszender	RFA-392
Vervangende halsband	RFA-41-1
Extra UltraLight™ Add-A-Dog® ontvangerhalsband	PIG19-10761
Extra Deluxe UltraLight™ Add-A-Dog® ontvangerhalsband	PIG19-10764
Add-A-Dog® Extra Ontvangerhalsband voor koppige honden	PIG19-10763
Aanvullende grensvlaggen	RFA-2
Extra capsules met gel en lasdoppen	RFA-366
Draad & vlaggen accessoirekit	PRFA-500
Accessoireverp	RFA-281
Omheiningszender	RFA-347
Draadbreuk-lokalisator	RFA-50

Add-A-Dog® Extra ontvangerhalsband - Gebruiksaanwijzing

PIG19-10761

Extra UltraLight™ Add-A-Dog® ontvangerhalsband

Vorbereiden van de ontvangerhalsband

Er kan voor de ontvanger gekozen worden uit twee soorten contactpunten. Uw ontvangerhalsband wordt geleverd met korte contactpunten. De langere worden gebruikt voor langharige honden. Draai de contactpunten met het testlampje (A) aan tot een halve draai vaster dan handvast. Controleer wekelijks of de contactpunten stevig vastgedraaid zijn.

Batterij plaatsen en verwijderen

Opmerking: De batterij mag niet worden verwisseld als de ontvangerhalsband nog om de nek van uw huisdier zit.

Voor de ontvangerhalsband wordt een vervangbare PetSafe® batterij (RFA-67D-11) gebruikt. Deze unieke batterij is ontworpen om het vervangen van de batterij makkelijker te maken en waterbestendigheid te bevorderen.

Voor het plaatsen van de batterij worden de symbolen op de batterij (pijl) en de ontvangerhalsband (driehoek) (B) met elkaar in lijn gebracht. Gebruik de rand van het testlampje om de batterij rechtersom te draaien tot de pijl in lijn staat met het vergrendelsymbool op de behuizing.

Om de batterij te verwijderen, draait u de batterij linksom met de rand van het testlampje (C).

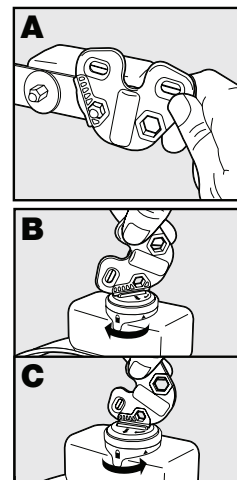

WAARSCHUWING Probeer NIET in de batterij te snijden of deze te openen. Zorg ervoor dat u de lege batterij op de juiste wijze verwerkt.

De levensduur van de batterij is afhankelijk van de mate waarin uw huisdier het systeem in werking stelt en statische correctie ontvangt. Controleer de ontvangerhalsband elke maand om te waarborgen dat de batterij juist werkt.

Een vervangende PetSafe®-batterij (RFA-67D-11) kan bij diverse winkels worden verkregen. Neem contact op met de klantenservice of bezoek onze website: www.petsafe.net om een verkooppunt bij u in de buurt te vinden.

PIG19-10764

Extra Deluxe UltraLight™ Add-A-Dog® ontvangerhalsband

Deze unit heeft 4 instelbare correctie niveaus en een modus voor alleen geluidssignaal.

Vorbereiden van de ontvangerhalsband

Er kan voor de ontvanger gekozen worden uit twee soorten contactpunten. Uw ontvangerhalsband wordt geleverd met korte contactpunten. De langere worden gebruikt voor langharige honden. Draai de contactpunten aan met het testlampje (A) tot een halve draai vaster dan handvast. Controleer wekelijks of de contactpunten stevig vastgedraaid zijn.

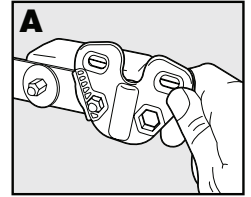

Batterij plaatsen en verwijderen

Opmerking: De batterij mag niet worden verwisseld als de ontvangerhalsband nog om de nek van uw huisdier zit.

Voor de ontvangerhalsband wordt een vervangbare PetSafe® batterij (RFA-67D-11) gebruikt. Deze unieke batterij is ontworpen om het vervangen van de batterij makkelijker te maken en waterbestendigheid te bevorderen.

Voor het plaatsen van de batterij worden de symbolen op de batterij (pijl) en de ontvangerhalsband (driehoek) (B) met elkaar in lijn gebracht. Gebruik de rand van het testlampje om de batterij rechtop te draaien tot de pijl in lijn staat met het vergrendelsymbool op de behuizing.

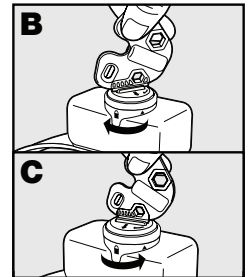

Om de batterij te verwijderen, draait u de batterij linksom met de rand van het testlampje (C).

WAARSCHUWING Probeer NIET in de batterij te snijden of deze te openen. Zorg ervoor dat u de lege batterij op de juiste wijze verwerkt.

De levensduur van de batterij is afhankelijk van de mate waarin uw huisdier het systeem in werking stelt en statische correctie ontvangt. Controleer de ontvangerhalsband elke maand om te waarborgen dat de batterij juist werkt.

Een vervangende PetSafe®-batterij (RFA-67D-11) kan bij diverse winkels worden verkregen. Neem contact op met de klantenservice of bezoek onze website: www.petsafe.net om een verkooppunt bij u in de buurt te vinden.

Instellen van het correctieniveau

Lees eerst alle stappen door voor u het statische correctieniveau in gaat stellen.

1. Verwijder het transparante plastic klepje met het testlampje om de knop voor correctieniveau zichtbaar te maken (D).
2. Nadat de batterij is geïnstalleerd, drukt u op de knop voor correctieniveau en laat deze los als het indicatorlampje van de ontvanger oplicht (E).
3. Het indicatorlampje van de ontvanger zal een aantal keren knipperen in overeenstemming met het statische correctieniveau.
4. Het niveau van de statische correctie wordt verhoogd door het indrukken en loslaten van de knop voor het correctieniveau binnen 5 seconden na het vorige oplichten.
5. Na instelling van het statische correctieniveau wordt het klepje teruggeplaatst om de knop voor het correctieniveau te beschermen.

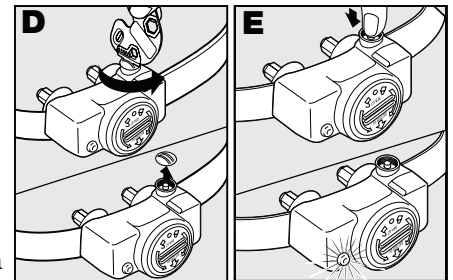

De statische correctieniveaus lopen in sterkte op van 1 tot 5. Als u de knop voor correctieniveau indrukt terwijl de ontvangerhalsband op niveau 5 is ingesteld, zal de ontvangerhalsband teruggaan naar niveau 1. Raadpleeg de Functie - en responstabel om het statische correctieniveau te vinden dat het beste bij uw huisdier past.

De ontvangerhalsband is zodanig uitgevoerd, dat het statische correctieniveau automatisch wordt verhoogd naarmate uw huisdier langer in de statische correctie zone blijft, als de halsband is ingesteld op niveau 2 of hoger.

Het LED-indicatorlampje van de ontvanger dient als indicator voor het batterijniveau en knippert elke 4 tot 5 seconden als de batterij vervangen moet worden.

Functie- en responstabel

Indicatorlampje respons	Statisch correctieniveau	Functie ontvangerhalsband	Temperament van huisdier
1 maal knipperen	1	Geen statische correctie, alleen geluidssignaal	Initiële trainingsmodus
2 maal knipperen	2	Lage statische correctie	Timide
3 maal knipperen	3	Middelmatige statische correctie	Timide of gemiddeld
4 maal knipperen	4	Middelmatig tot hoge statische correctie	Gemiddeld of hoog-energiek
5 maal knipperen	5	Hoge statische correctie	Zeer energiek
Knipperen elke 4 tot 5 seconden		Geeft lege batterij aan	

Veel gestelde vragen

Zal het in mijn tuin werken?	Ja. De PetSafe® Stubborn Dog In-Ground Fence™-omheining met draad voor koppige honden werkt in tuinen tot 4 hectaren. Het kan zijn dat extra kits met grensdraad en -vlaggetjes nodig zijn. Deze worden separaat verkocht.
Doet het zeer bij mijn huisdier?	Nee. De statische correctie wordt afgegeven wanneer uw huisdier de ingestelde grens doorkruist. De statische stimulatie is ontworpen om de aandacht te krijgen, niet om te straffen. Deze methode is bewezen veilig en zal uw huisdier niet schaden.
Kunnen mijn kinderen gewond raken?	Nee. De statische correctie wordt geleverd door de contactpunten op de ontvangerhalsband, niet de grensdraad. Bij een juist gebruik is het systeem veilig voor iedereen.
Ik heb een klein en een groot huisdier; zal dit bij mij werken?	Ja. Omdat de statische correctie die de PetSafe® Stubborn Dog In-Ground Fence™ omheining met draad voor koppige honden levert, instelbaar is, is het veilig en effectief voor huisdieren boven 3,6 kg. Het systeem omvat een ontvangerhalsband; aanvullende ontvangerhalsbanden worden separaat verkocht.
Kan ik het systeem met een bestaande omheining gebruiken?	Ja. Het systeem kan worden gebruikt met een bestaande omheining wanneer u een probleem heeft met uw huisdier dat onder bestaande omheiningen door graaft of eroverheen springt.
Hoe vaak zal mijn huisdier een statische correctie ontvangen?	Bij een juiste training zullen de meeste huisdieren slechts een paar statische correcties ontvangen bij normaal gebruik.
Hoe oud moet mijn huisdier zijn om te kunnen trainen met de PetSafe® Stubborn Dog In-Ground Fence-omheining met draad voor koppige honden?	Omdat elk huisdier anders is, kan met training met dit systeem worden gestart nadat uw huisdier simpele gehoorzaamheidscommando's heeft geleerd, zoals "zit" en "blijf". Het systeem mag alleen gebruikt worden bij gezonde huisdieren die ouder zijn dan 6 maanden. Als uw huisdier gewond is, of de mobiliteit wordt anderszins beperkt, neem dan voor gebruik contact op met uw dierenarts of professioneel trainer.

Probleemoplossing

<p>De ontvangerhalsband piept niet of corrigeert niet.</p>	<ul style="list-style-type: none"> • Controleer de batterij om er zeker van te zijn dat deze juist is geïnstalleerd. • Controleer of beide lampjes op de omheiningszender oplichten. Is dit niet het geval, voer dan de "korte-lus-test" uit.
<p>De ontvangerhalsband piept, maar mijn huisdier reageert niet op de statische correctie.</p>	<ul style="list-style-type: none"> • Zorg ervoor dat het statische correctieniveau is ingesteld op niveau 2, 3, 4 of 5. • Test de ontvangerhalsband met het testlampje terwijl u naar de grensdraad loopt. • Als het testlampje knippert, controleer dan de pasvorm van de ontvangerhalsband. • Knip de vacht van uw huisdier bij waar de contactpunten in contact staan met de nek en/of kunt u de meegeleverde lange contactpunten gebruiken. • Verhoog het statische correctieniveau. • Herhaal de trainingstappen om de training te bekrachtigen.
<p>De ontvangerhalsband moet bovenop de grensdraad gehouden worden, om te worden geactiveerd.</p>	<ul style="list-style-type: none"> • Vervang de batterij. • Draai de grensbreedtecontroleschakelaar rechtsom om de afstand te vergroten vanaf de grensdraad die de ontvangerhalsband activeert. U kunt ook de grensbreedtecontroleschakelaar op een andere stand zetten. • Bij gebruik van een dubbele lus dient ervoor gezorgd te worden dat de grensdraden 1,5 m worden gescheiden. • Als de ontvangerhalsband nog steeds bovenop de grensdraad gehouden moet worden, voer dan een 'korte-lus-test' uit.
<p>De ontvangerhalsband activeert het huis.</p>	<ul style="list-style-type: none"> • Draai de grensbreedtecontroleschakelaar rechtsom om de afstand te vergroten vanaf de grensdraad die de ontvangerhalsband activeert. • Zorg ervoor dat de grensdraad niet te dicht langs het huis loopt. Het signaal kan door de muren van uw huis heen worden verzonden. • Zorg ervoor dat de grensdraden zijn getwist, vanaf de grens naar de omheiningszender.
<p>Het signaal is inconsistent (onregelmatig).</p>	<ul style="list-style-type: none"> • Zorg ervoor dat de omheiningszender tenminste 1 m verwijderd is van grote metalen objecten of apparaten. • Zorg ervoor dat alle bochten in de grensdraad geleidelijk (afgerond) zijn (minimale 1 m radius). • Zorg ervoor dat de grensdraad niet parallel loopt of binnen 1,5 m langs elektrische leidingen, naastliggende begrenzingssystemen, telefoondraden, televisie - of antennekabels of satellietantennes ligt. • Als een naburig beperkingssysteem een inconsistent signaal kan veroorzaken, neem dan contact op met de Klantenservice om te bezien of een systeem met een andere frequentie de situatie kan verhelpen.
<p>De indicatorlampjes voor stroom en lussen zijn uit.</p>	<ul style="list-style-type: none"> • Controleer of de voedingsadapter in de omheiningszender is ingeplugd. • Probeer een ander stopcontact. • Als de lampjes nog steeds niet aangaan, moeten de omheiningszender en/of de stroomadapter worden vervangen. Neem contact op met de klantenservice.
<p>Het stroomlampje is aan, het lusindicatorlampje is uit en het lusalarm van de omheiningszender gaat aan (piept).</p>	<ul style="list-style-type: none"> • Zorg ervoor dat beide uiteinden van de grensdraad in de grensdraadaansluitingen zijn gestoken en dat ca. 1 cm isolatie is gestript zodat het koper zichtbaar is. • Waarborg dat de grensdraad niet afgesneden of ingeklemd wordt door een raam, deur of garagedeur. • Voer een 'korte-lus-test' uit om te bepalen of de omheiningszender moet worden vervangen of dat de grensdraad is gebroken. • Als de omheiningszender correct werkt, heeft u een breuk in de grensdraad. Zie sectie "Lokaliseren van een breuk in de grensdraad" in deze gids.

Aanvullende informatie

- Het systeem mag alleen gebruikt worden voor gezonde huisdieren die ouder zijn dan 6 maanden. Raadpleeg uw dierenarts als u zich zorgen maakt over de medische conditie van uw huisdier (medicatie, zwanger, hartproblemen, etc.).
- De PetSafe® Stubborn Dog In-Ground Fence™-omheining met draad voor koppige honden is alleen bedoeld voor huiselijk gebruik.
- De statische correctie is bedoeld om de aandacht van uw huisdier te vragen, niet om schade toe te brengen. Het is ontworpen om te laten schrikken, niet om te straffen.
- Test de ontvangerhalsband tenminste eenmaal per maand om te zien of deze nog correct functioneert. Controleer of het bij de grensdraad wordt geactiveerd. De levensduur van de batterij is afhankelijk van de keren dat de ontvangerhalsband wordt geactiveerd.
- Verwijder de ontvangerhalsband van uw huisdier wanneer het huisdier binnen is, voor het comfort van uw huisdier.

Korte-lus-test

De korte 0 lus 0 test is een simpele test om te bepalen of elk van de onderdelen (omheiningszender, ontvangerhalsband en grensdraad) nog correct werkt.

1. Ontkoppel de grensdraad.
2. Snijd ongeveer 3 m ongebruikte grensdraad af en verbind deze aan de grensdraadaansluitingen.
3. Spreid de grensdraad uit in een cirkel. Stel de grenscontroleschakelaar in op **B**.
4. Stel de (knop voor) grensbreedteafstelling in op 10.
5. Als het lusindicatorlampje niet oplicht, dan functioneert de omheiningszender niet correct. Neem contact op met de klantenservice.
6. Als het lusindicatorlampje wel oplicht, ontkoppel dan één uiteinde van de grensdraadaansluiting.
7. Als het lusalarm niet afgaat, dan dient u de omheiningszender te vervangen. Neem contact op met de klantenservice.
8. Als het lusalarm wel afgaat, plug dan de grensdraad weer terug in de grensdraadaansluiting.
9. Houd de contacten van het testlampje tegen de contactpunten van de ontvanger. Houdt de ontvangerhalsband naast de 3 m grensdraad. De ontvangerhalsband dient op ca. 0,3 m afstand van de grensdraad te gaan piepen. Het testlampje dient dan te knipperen wanneer de ontvangerhalsband dichterbij de grensdraad wordt gehouden.
10. Als de ontvangerhalsband niet piept en het testlampje niet oplicht, vervang dan de batterij in de ontvangerhalsband. Als het dan nog steeds niet piept en het testlampje knippert niet, neem dan contact op met de klantenservice.
11. Als de ontvangerhalsband piept, dan kan er een volledige of gedeeltelijk breuk in de grensdraad zijn ontstaan. Raadpleeg sectie "Lokaliseren van een breuk in de grensdraad".

Lokaliseren van een breuk in de grensdraad

Wij verzoeken u deze stappen te volgen, om te bepalen of er een breuk in uw grensdraad zit:

1. Zoek naar de originele koppeling(en) en controleer of de verbinding in orde en stevig is.
2. Controleer in uw tuin of er mogelijke schade aan de grensdraad is ontstaan (b.v. recente graafwerkzaamheden, verticuteren, graafwerk van knaagdieren of andere opvallende onregelmatigheden in de buurt van uw grensdraad).

Als u de breuk nog steeds niet kunt vinden, zijn er twee opties om deze te lokaliseren:

Optie 1: Neem contact op met de Klantenservice voor aanschaf van een draadbreek-lokalisator die de breuk in de draad zal lokaliseren.

Optie 2: Volg onderstaande procedure:

1. Ontkoppel de omheiningszender.
2. Verbind beide uiteinden van de getwiste grensdraad aan een (1) grensdraadaansluiting.
3. Snijd een testdraad af die de helft van de lengte van uw totale grensdraadlengte is.
4. Verbind een uiteinde van de testdraad aan de andere grensdraadaansluiting.
5. Zoek het middenpunt van uw grens op en snij de grensdraad door.
6. Koppel het andere uiteinde van de testdraad aan een van de uiteinden van de grensdraad waar u deze doormidden heeft gesneden.
7. Plug de omheiningszender in en controleer het lusindicatorlampje. Als het lusindicatorlampje aan is, kunt u er vanuit gaan dat de breuk zich in de andere helft van de grensdraad bevindt.
8. Als het lusindicatorlampje niet gaat branden, kunt u er vanuit gaan dat de breuk in dit deel van de grensdraad zit. Er is echter een kleine kans dat er meer breuken in het systeem voorkomen. Om zeker te zijn, controleert u beide helften van de gehele lus.
9. Vervang de beschadigde grensdraad met nieuwe draad.
10. Verbindt de grensdraad opnieuw aan de omheiningszender.
11. Controleer het lusindicatorlampje. Als het lusindicatorlampje aangaat, test dan het systeem met de ontvangerhalsband.

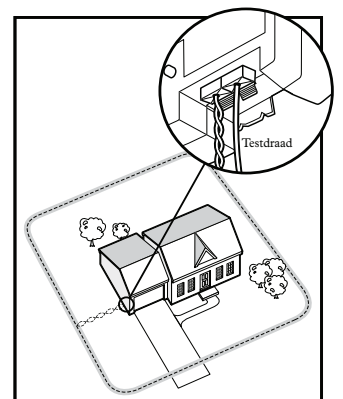

Gebruiksvoorwaarden en beperking van aansprakelijkheid

1. Gebruiksvoorwaarden

Dit product wordt u aangeboden onder voorwaarde van uw acceptatie, zonder wijziging, van de voorwaarden, condities en opmerkingen die hierin staan. Gebruik van dit product impliceert aanvaarding van alle dergelijke voorwaarden, condities en opmerkingen. Wanneer u deze voorwaarden, condities en opmerkingen niet accepteert, kan het product, samen met het aankoopbewijs en ongebruikt, geretourneerd worden in de originele verpakking en op uw risico en kosten naar de relevante Klantenservice, voor een volledige teruggave van het aankoopbedrag.

2. Juist gebruik

Dit product is ontworpen voor gebruik met huisdieren wanneer training gewenst is. Het kan voorkomen dat het specifieke temperament of de grootte/het gewicht van uw huisdier niet geschikt zijn voor dit product (raadpleeg "Werking van het systeem" in deze bedieningshandleiding). Radio Systems® Corporation beveelt aan dit product niet gebruikt wordt te gebruiken wanneer uw huisdier agressief is en aanvaardt geen aansprakelijkheid voor het vaststellen van geschiktheid in dergelijke gevallen. Als u er niet zeker van bent of dit product geschikt is voor uw huisdier, neem dan contact op met uw dierenarts of een gediplomeerd trainer. Juist gebruik omvat, zonder beperking, het doornemen van de gehele Bedieningshandleiding en alle specifieke waarschuwingen.

3. Geen onwettig of verboden gebruik

Dit product is alleen ontworpen voor gebruik met huisdieren. Dit systeem voor training van huisdieren is niet bedoeld om te schaden, verwonden of te provoceren. Gebruik van dit product op een wijze waarvoor het niet bedoeld is kan leiden tot het schenden van nationale of plaatselijke wetten.

4. Beperking van aansprakelijkheid

In geen geval zal Radio Systems® Corporation of enig bijbehorend bedrijf aansprakelijk zijn voor (i) enige indirecte, strafrechtelijke, incidentele, speciale of gevolgschade en/of (ii) enig willekeurig verlies of schade, voortkomend uit of verbonden met het misbruik van dit product. De koper aanvaardt, in de breedste zin zoals toegestaan door de wet, alle risico's en aansprakelijkheden die voortvloeien uit het gebruik van dit product. Om twijfel uit te sluiten: niets in deze clausule 4 zal de aansprakelijkheid van Radio Systems® Corporation beperken in geval van overlijden of persoonlijk letsel van personen of fraude of frauduleuze misrepresentatie.

5. Aanpassing van de gebruiksvoorwaarden

Radio Systems® Corporation behoudt zich het recht voor om de voorwaarden, condities en opmerkingen waaronder dit Product wordt aangeboden, te wijzigen. Indien dergelijke wijzigingen aan u zijn gecommuniceerd voor gebruik van het product, zijn deze bindend als hierin opgenomen.

Conformiteit



Deze apparatuur is getest en in overeenstemming bevonden met de Europese R&TTE Richtlijnen (Richtlijnen voor radioapparatuur en telecommunicatie-eindapparatuur). Alvorens u deze apparatuur buiten EU-landen kunt gebruiken, dient u eerst contact te zoeken met de relevante plaatselijke R&TTE autoriteiten. Ongeoorloofde wijzigingen of aanpassingen aan de apparatuur, die niet erkend zijn door de Radio Systems® Corporation, kunnen leiden tot inbreuk op de EU R&TTE-richtlijnen, kunnen leiden tot het niet toestaan van het gebruik van de apparatuur en het nietig verklaren van de garantie.

Bij deze verklaart de Radio Systems® Corporation, dat deze PRF-3004XW-20 Stubborn Dog In-Ground Fence™-omheining met draad voor koppige honden in overeenstemming is met de essentiële vereisten en andere relevante voorwaarden van Richtlijn 1999/5/EC.

De conformiteitsverklaring is te vinden op: http://www.petsafe.net/customer-care/eu_docs.php.

Canada

Werking is onderhevig aan de twee volgende voorwaarden: (1) Het apparaat mag geen storingen veroorzaken en (2) Het apparaat moet storingen kunnen opvangen, inclusief storingen die worden veroorzaakt door ongewenste werking van het apparaat.

Wijzigingen of aanpassingen kunnen de rechten van de gebruiker om deze apparatuur te gebruiken, ongeldig maken. Deze digitale apparatuur van Klasse B voldoet aan Canadian ICES-003.

Australië

Dit apparaat voldoet aan de toepasselijke EMC-vereisten zoals gespecificeerd door de ACMA (Australische Communicatie- en Media-autoriteit).

Afvoer van batterijen

Gescheiden inzameling van lege batterijen is in vele regio's verplicht; controleer de voorschriften in uw regio voor het weggoien lege batterijen. Zie pagina 59 voor aanwijzingen over het afvoeren van de batterij voor aparte verwerking. Dit apparaat werkt op 1 alkalinebatterij met 9-volt capaciteit. Allen vervangen door gelijkwaardige batterij.

Belangrijk advies aangaande hergebruik

De richtlijnen voor Afgedankte Elektrische en Elektronische Apparatuur (AEEA of WEEE) in uw land dienen te worden opgevolgd. Deze apparatuur dient hergebruikt te worden. Indien u deze apparatuur niet langer nodig heeft, werp deze dan niet bij het gewone huisvuil weg. Breng de apparatuur terug naar de plaats van aankoop, zodat deze kan worden opgenomen in ons systeem van hergebruik. Als dit niet mogelijk is, neem dan contact op met de klantenservice voor verdere informatie. Voor een lijst van telefoonnummers van de Klantenservice kunt u onze website op www.petsafe.net bezoeken.

**Layout Grid / Schéma d'installation / Ontwerpraster
Cuadrícula de distribución / Plantilla de montaje /
Plantilla de montaje / Udlægningsnet**

**Mounting
Template**

**Modèle
de montage**

Montagesjabloon

**Plantilla
de montaje**

**Plantilla
de montaje**

Befestigungsplan

Monteringskabelon

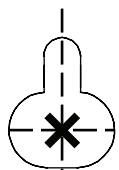
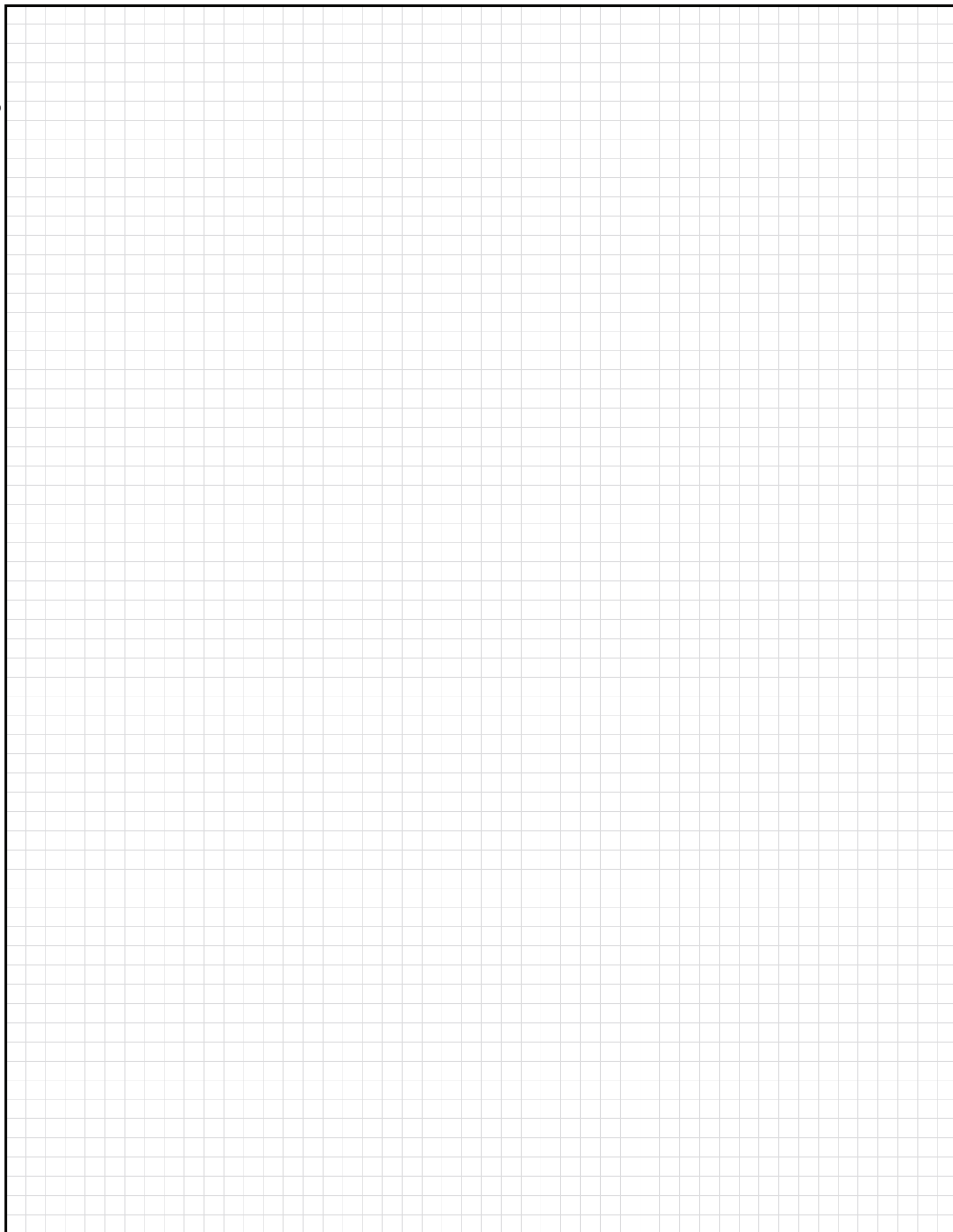

**7.62 cm
7,62 cm
(3 in)**

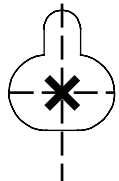

Radio Systems® Corporation
10427 Electric Avenue
Knoxville, TN 37932 USA
(865) 777-5404
www.petsafe.net
Patent Pending.
400-1195-33